

SIKURA XE

1/10 Scale Radio Control Touring Car
1/10 スケール・ラジコンツーリングカー

Instruction Manual
取扱説明書

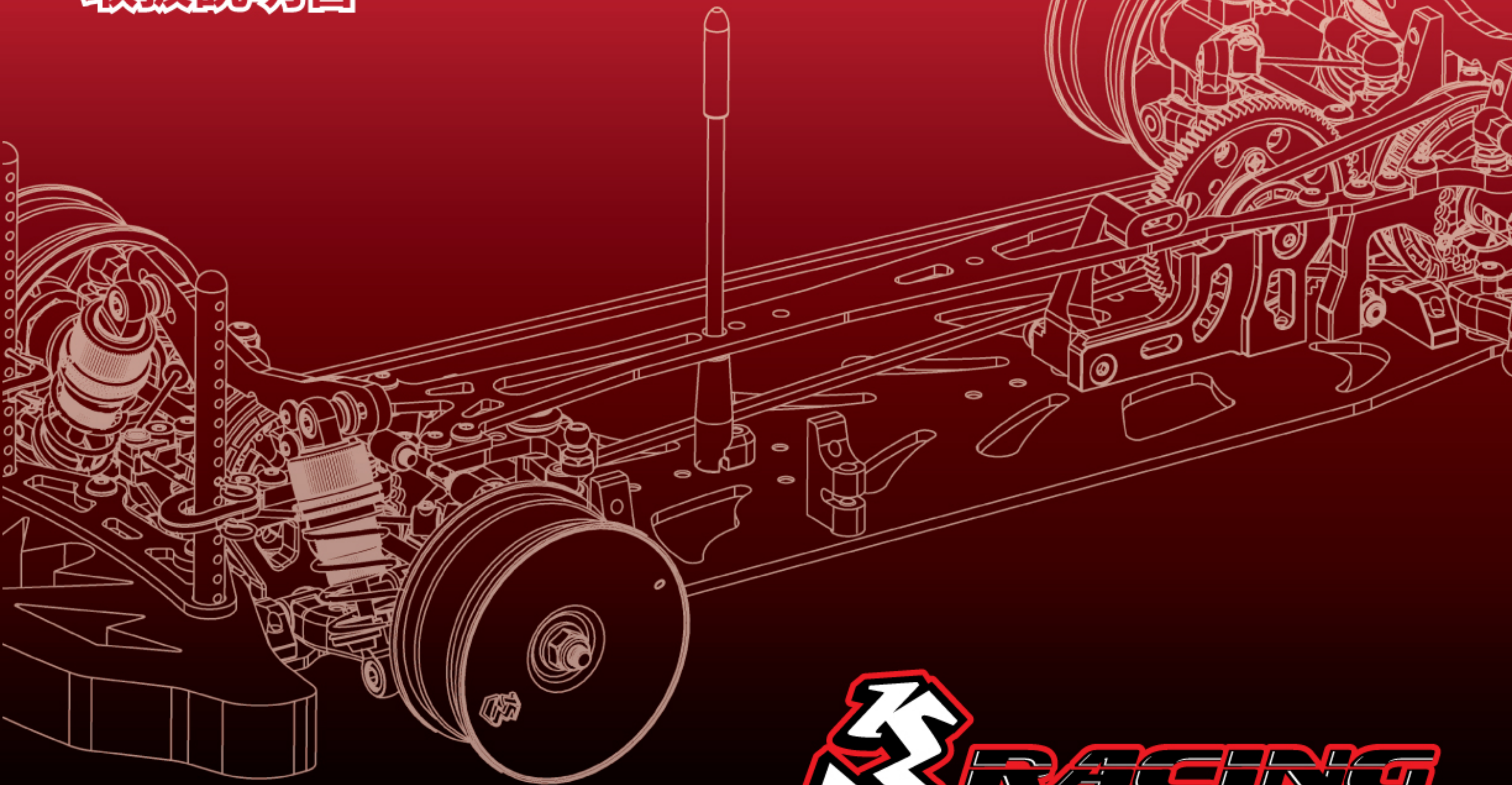

Specification / 明細事項



BEFORE YOU START

Before building and operating your 3RACING SAKURA XI, you must read through all of the operating instructions and instruction manual and fully understand them to get the maximum enjoyment and prevent unnecessary damage. Read carefully and fully understand the instructions before beginning assembly. Make sure you review this entire manual. We cannot accept your SAKURA XI kit for return or exchange after it has been partially or fully assembled.

組み立てる前に

3RACING SAKURA XIの組立てと操作する前には、必ず操作指示と取扱説明書をお読みになり、充分ご理解してあり、必要ないダメージを避けるように、ラジコンをお楽しみ下さい。全ての指示を詳しくお読みになってご理解してから、ラジコンの組立てをお始め下さい。取扱説明書の全部内容をご覧であることをお確かめ下さい。製品の一部、或いは全てお組立てになりましたら、製品の交換や、返品などは一切できませんので、ご了承くださいませ。

CUSTOMER SUPPORT

We have made every effort to make these instructions as easy to understand as possible. However, if you have any difficulties, problems, or questions, please do not hesitate to contact the 3RACING support team at service@3racing.com.hk. Also, please visit our web site at <http://www.3racing.com.hk> to find the latest updates, set up information, option parts, and many other goodies. We pride ourselves on taking excellent care of our customers.

お客様へのサポート

製品に関する操作や、取扱の説明は分かり易くしておりますが、組立の過程にご質問がある場合はお気軽に3RACINGサポートチームのメール jp@3racing.com.hk (日本語対応)にご相談下さいませ。また、弊社のウェブサイト<http://www.3racing.com.hk>では更新項目や、セットアップの資料や、オプションパーツ及びその他の商品の情報などご覧いただけます。弊社はお客様に気持ちよくご利用いただけるようできる限り対応いたします。

SAFETY PRECAUTIONS

Please read the instruction manual before building and operating this model and follow all safety precautions. For reference reasons, please keep the instruction manual at hand. For provide the maximum performance, we have a full line upgrade parts for our SAKURA XI. Using any third party parts on this model will void guaranty immediately. The buyer expressly agree to indemnify and hold harmless 3RACING for all claims resulting directly or indirectly from the purchase, ownership or use of the product.

安全措置

製品の組み立て、または操作する前にも、取扱説明書をお読みになって、安全措置にお従い下さい。取扱説明書はお手が届ける場所に置いて、いつでも参照できるようにお確かめ下さい。最高の性能を確保するために、SAKURA XI専用のアップグレードシリーズを開発しております。第三者の商品(3RACINGアップグレードライン以外の商品)をお使いになりますと、品質の保証はすぐになくなります。購買者は直接に、或いは間接的に製品をご購入すると、全ての賠償条件や、無害なことや、品質の保証条件などをご同意することになります。

Updated Instruction Manual / Set-up Sheet / Set-up Manual / Gear Ratio Chart : 更新版取扱説明書 / セットアップ用紙 / セットアップ説明書 / ギアレシオ図表 :

English Version / 英語版: <http://os.3racing.hk>

Japanese Version / 日本語版: <http://www.3racing-jp.com>

Specifications / 基本スペック :

Overall Length/全長	434mm (without Body & Foam Bumper/ ボディとフォームバンパーが含めません)
Overall Width/全幅	186mm
Wheel Base/ホイールベース	257mm
Tread (F/R)/トレッド (F/R)	F: 163mm / R: 161mm
Gear Ratio/ギアレシオ	2.0:1 (38T/19T)

Tool Include / 製品に含みツール :

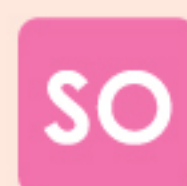

SO
SILICON OIL
シリコンオイル



2000 SO
2000 SILICON OIL
2000 シリコンオイル



TURNBUCKLE TOOL - 3mm
ターンバックルツール- 3mm

Tool Required / 必要なツール :



PHILLIPS WRENCH
PHILLIPS レンチ
HEX WRENCH
HEX レンチ
-1.5mm -2.5mm
-2.0mm -3.0mm



PLIERS
プライヤー



HOBBY KNIFE
カッター



BODY REAMER
ボディーリーマー

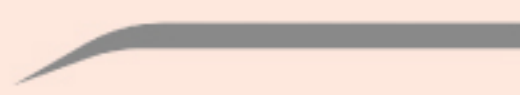

TWEEZERS
ピンセット



SCISSORS
はさみ

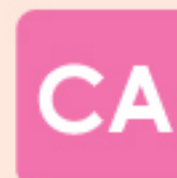

CA
CA GLUE
CAグルー



WIRE CUTTER
ワイヤーカッター



TL
THREAD LOCK
ネジ止め剤



1. Gear Differential / ギアデフ	1 - 2
2. Center Gear Adaptor / センター・ギアアダプター	3
3. Solid Axle / ソリッドアクスル	4
4. Suspension Mount / サスマウント	5
5. Bulkhead & Motor Mount / バルクヘッド & モーターマウント	6 - 7
6. Gear Differential To Main Chassis / メインシャーシにギアデフの取り付け	8 - 9
7. Front Bulkhead Cover / フロント・バルクヘッドカバー	10
8. Rear Bulkhead Cover / リア・バルクヘッドカバー	11
9. Rear Suspension Arm / リア・サスアーム	12
10. Rear Up Right , Swing Shaft & Upper Linkage / リア・アップライト、スイングシャフト & アッパーリンケージ	13
11. Front Suspension Arm / フロント・サスアーム	14
12. Front Knuckle & Upper Linkage / フロント・ナックル & アッパーリンケージ	15
13. Front & Rear Stabilizer / フロント&リア・スタビライザー	16 - 17
14. Steering System / ステアリングシステム	18 - 19
15. Upper Deck / アッパーデッキ	20
16. Oil Shock / オイルショック	20 - 22
17. Bumper & Body Post / バンパー & ボディーポスト	23
18. RC Unit Installation / RCユニットの取り付け	24 - 25
19. Rim Assemble / リムの組立て	26
20. Parts Include / 製品に含めるパーツ	27 - 34
21. Optional Parts & Spare Parts / オプションパーツ & スペアパーツ	35 - 37

1. Gear Differential / ギアデフ



BAG
1



Gear Differential Housing (1)
ギアデフハウジング (1)

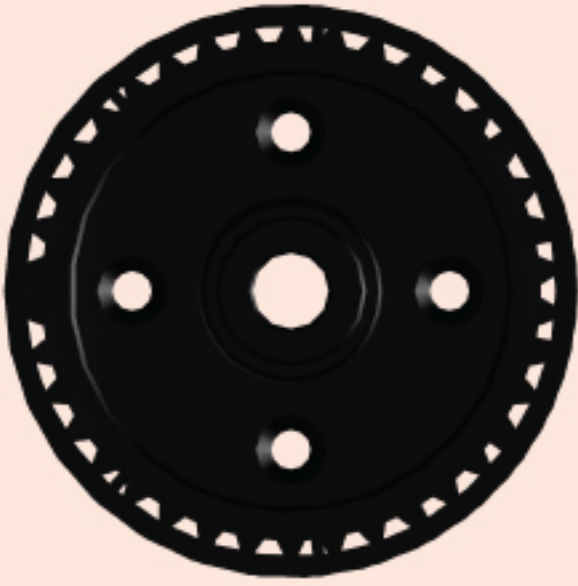

38T Pulley (1)
38T プーリー (1)



Differential Outer Joint (2)
デファウタージョイント (2)



M5 x 15.4 x 0.3 Spacer (6)
M5 x 15.4 x 0.3 スペーサー (6)



18T Bevel Gear 0.8 pitch (2)
18Tベベルギア0.8ピッチ (2)



M2 x 10 Pin (2)
M2 x 10 ピン (2)



M4 x 1.5 O-Ring (2)
M4 x 1.5 Oリング (2)

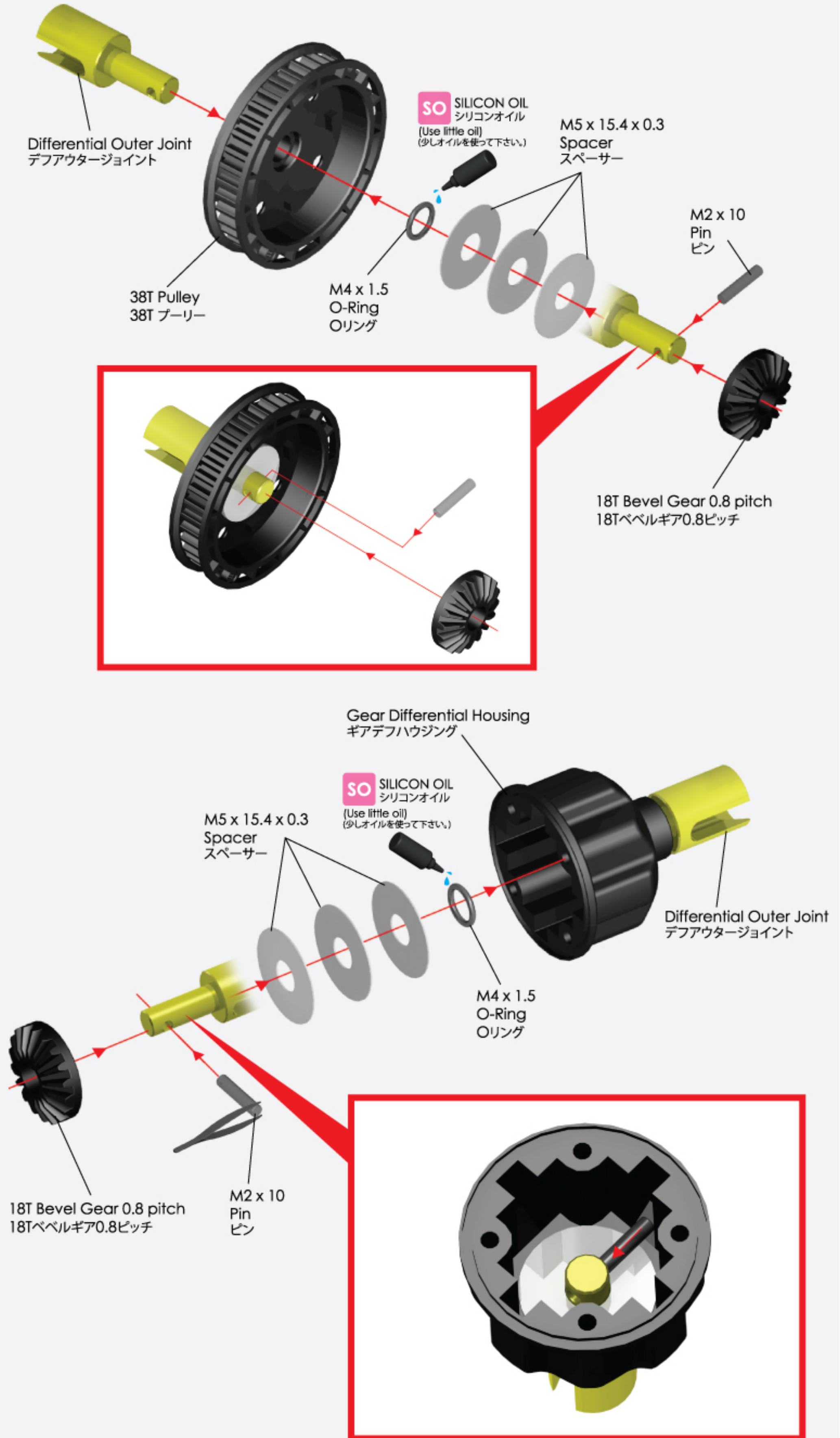

1. Gear Differential / ギアデフ



BAG 1

10T Bevel Gear 0.8 pitch (4)
10Tベベルギア0.8ピッチ (4)

M3.5 x 9.5 x 0.2 Spacer (4)
M3.5 x 9.5 x 0.2 スペーサー (4)

M3.5 x 23.3 Pin (2)
M3.5 x 23.3 ピン (2)

M2.6 x 10 Flat Screw (4)
M2.6 x 10 フラットスクリュー (4)

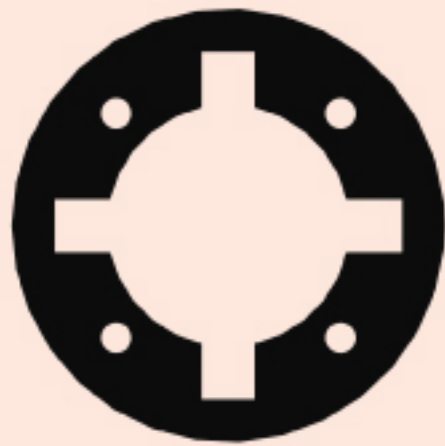

Rubber Pad (1)
ラバーパッド (1)

SO 2000 2000 SILICON OIL
2000 シリコンオイル

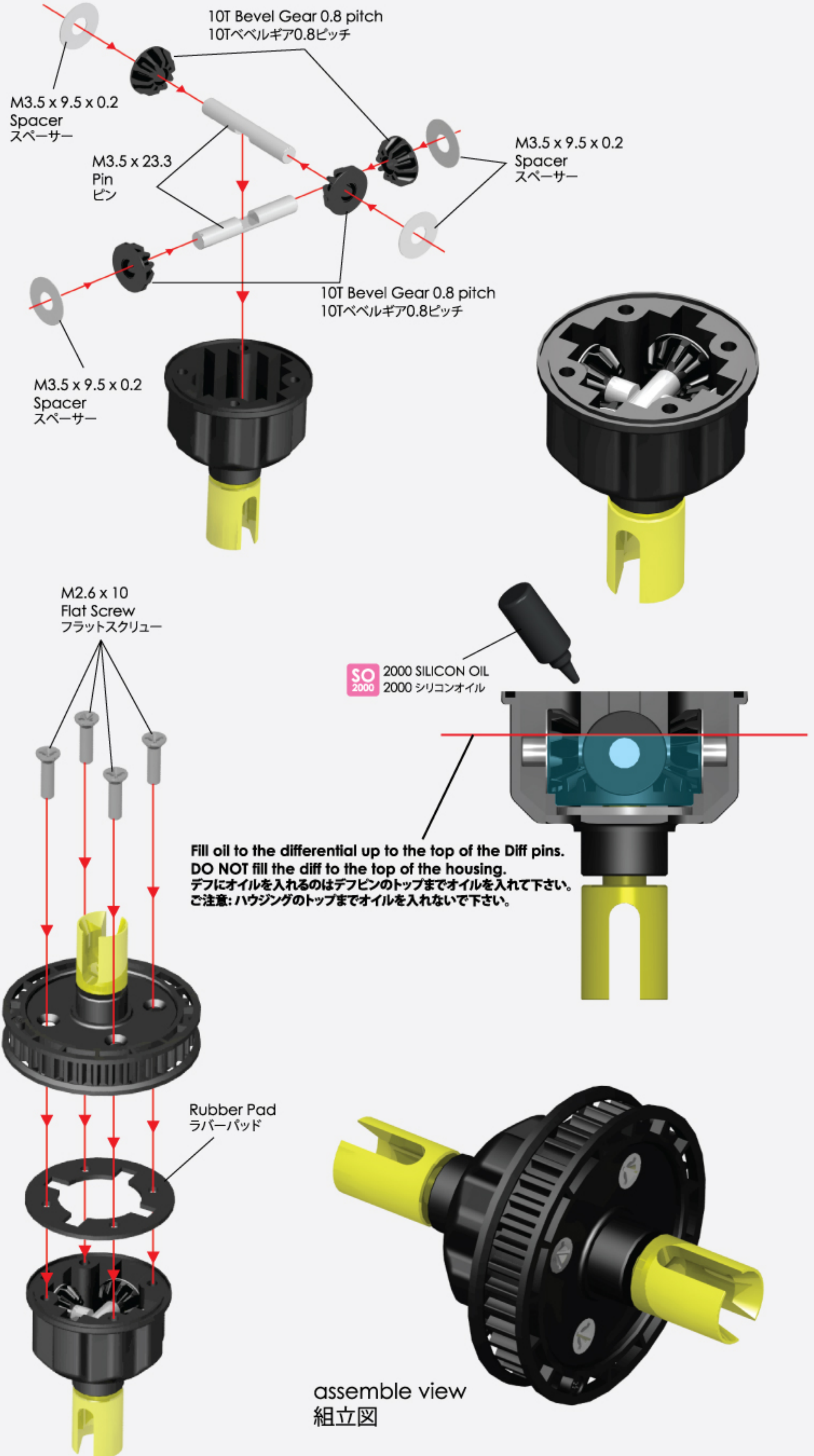

2. Center Gear Adaptor / センター・ギアアダプター

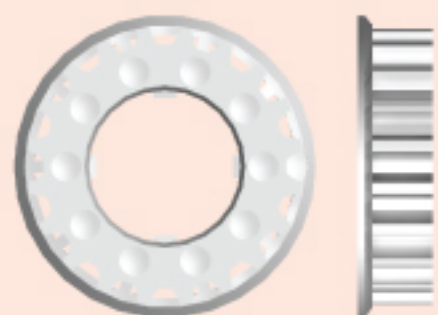

Center Pulley - 19T (2)
センタープーリー - 19T (2)

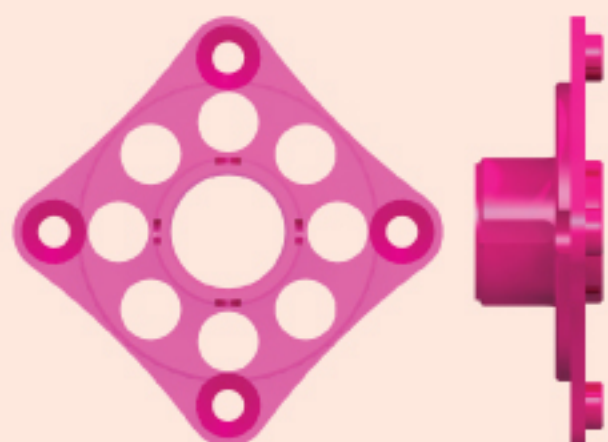

Gear Adaptor - Left (1)
ギアアダプター - 左側 (1)

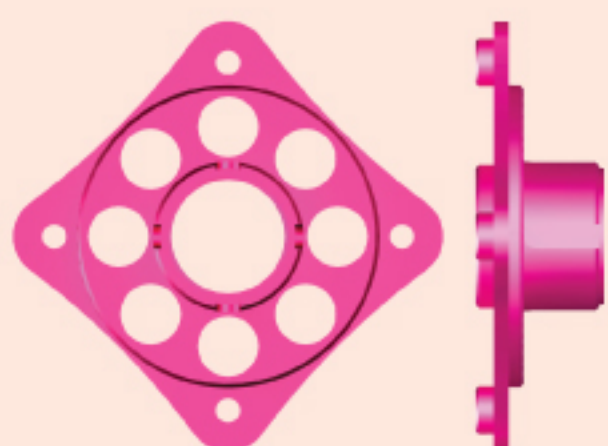

Gear Adaptor - Right (1)
ギアアダプター - 右側 (1)



M5 x 8 x 2.5mm Bearing (2)
M5 x 8 x 2.5mm ベアリング (2)



M5 x 18mm Post (1)
M5 x 18mm ポスト (1)

M2 x 5 Flat Screw (4)
M2 x 5 フラットスクリュー (4)

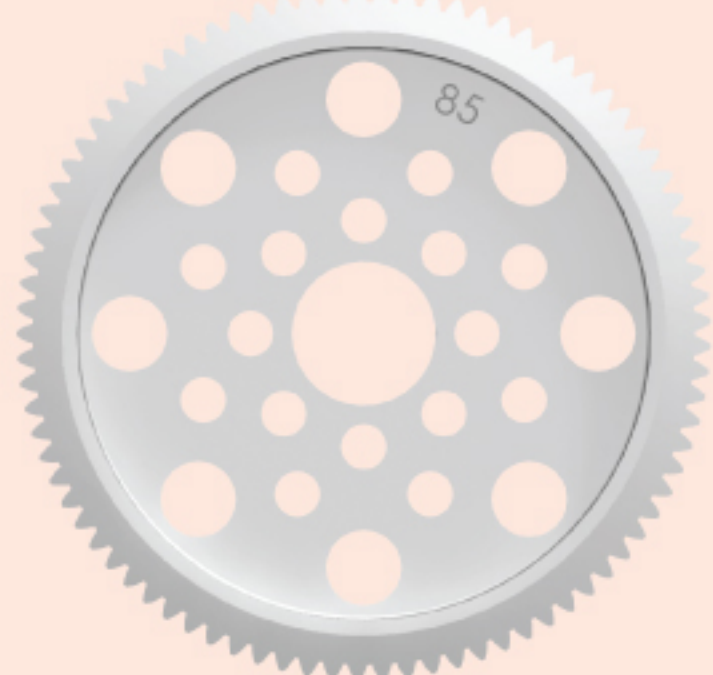

Spur Gear 48 Pitch - 85T (1)
スパークギア・48ピッチ - 85T(1)

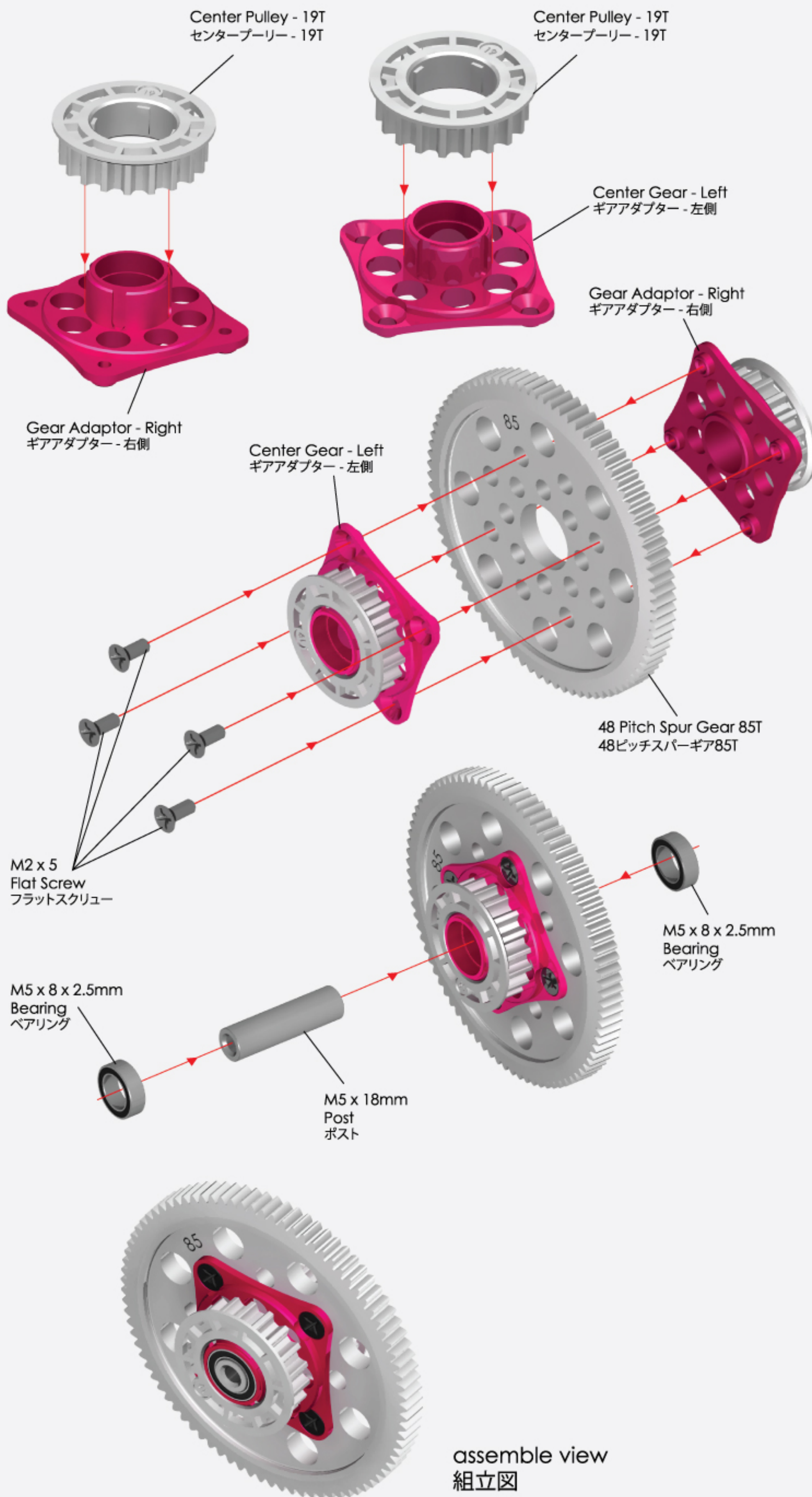

assemble view
組立図

3. Solid Axle / ソリッドアクスル



BAG
1

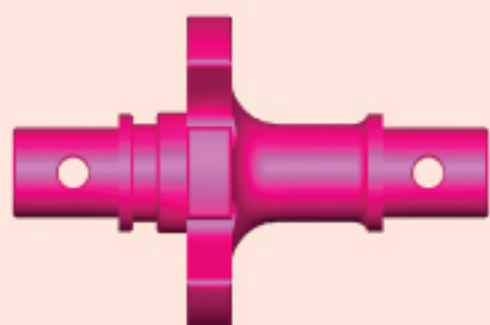

Front Solid Axle (1)
フロント・ソリッドアクスル (1)



Solid Axle Outer Tube (2)
ソリッドアクスル・アウターチューブ (2)



M10 x 15 x 4mm Bearing (2)
M10 x 15 x 4mm ベアリング (2)

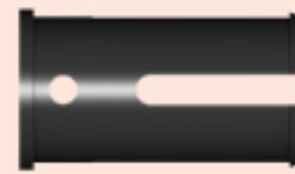

Solid Axle Outer Joint (2)
ソリッドアクスル・アウタージョイント (2)



M3 x 6 Button Screw (3)
M3 x 6 ボタンスクリュー (3)



M2 x 10 Pin (2)
M2 x 10 ピン (2)

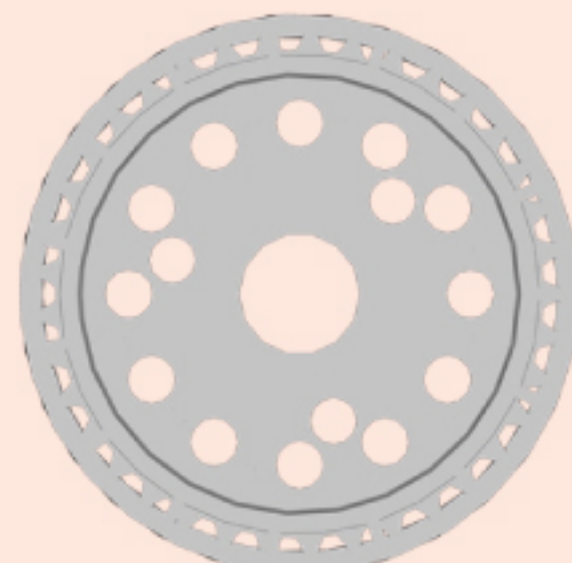

38T Pulley (1)
38T プーリー (1)

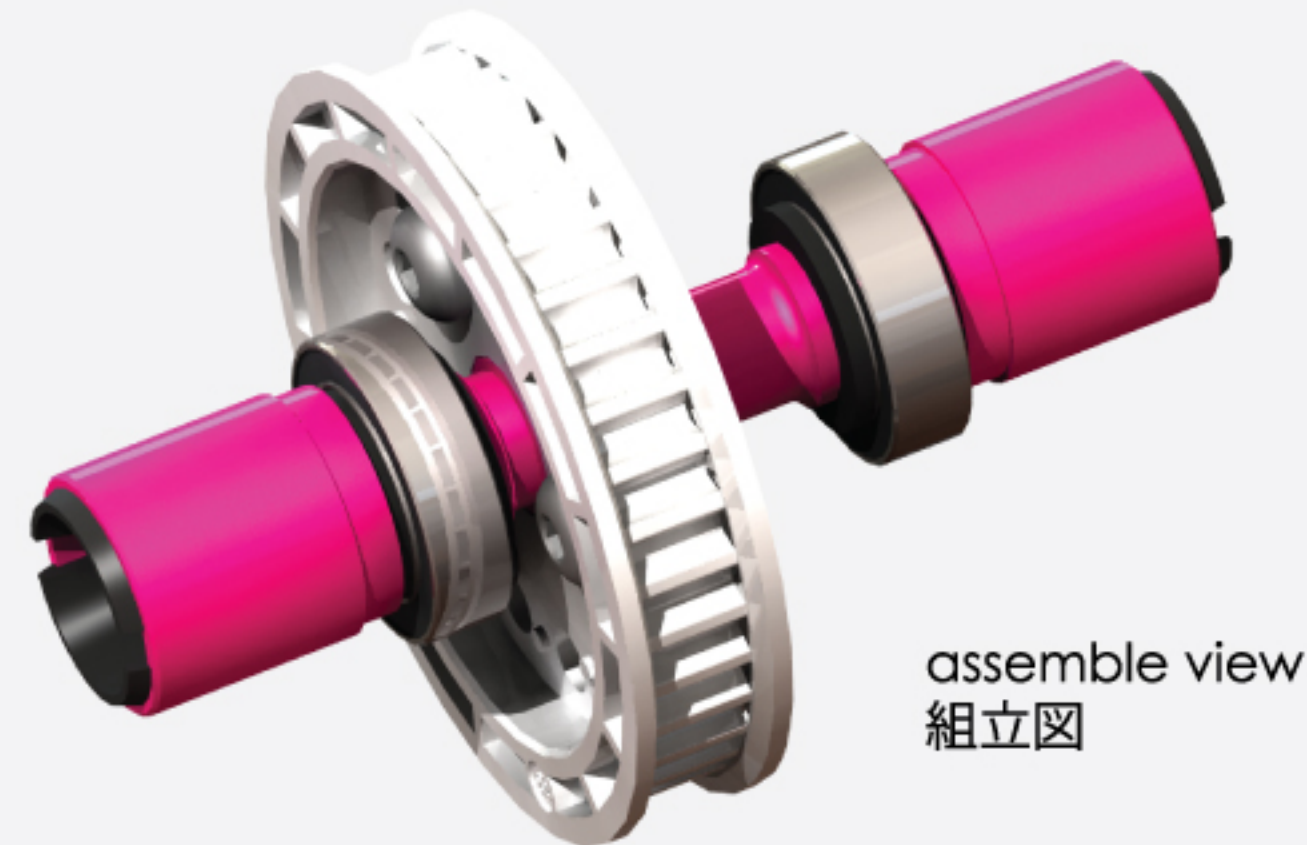
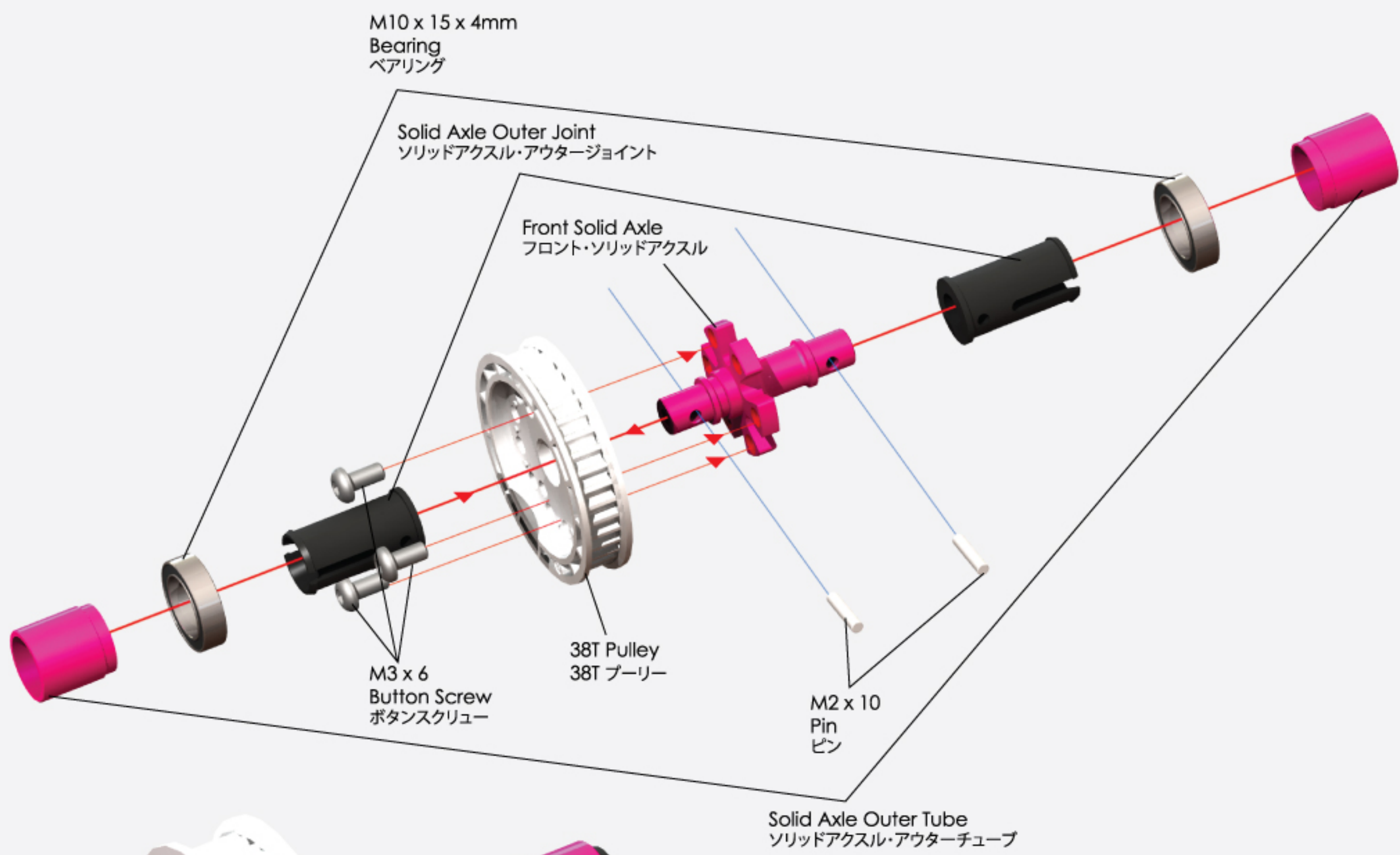

4. Suspension Mount / サスマウント



 Graphite Chassis
グラファイト・シャーシ

 M6 x L3 x 0.2 Shim (4)
M6 x L3 x 0.2 シム (4)

 M3 x 8 Flat Screw (2)
M3 x 8 フラットスクリュー (2)



Suspension Mount RF+0 (0 Degree) (1)
サスマウントRF+0 (0度) (1)

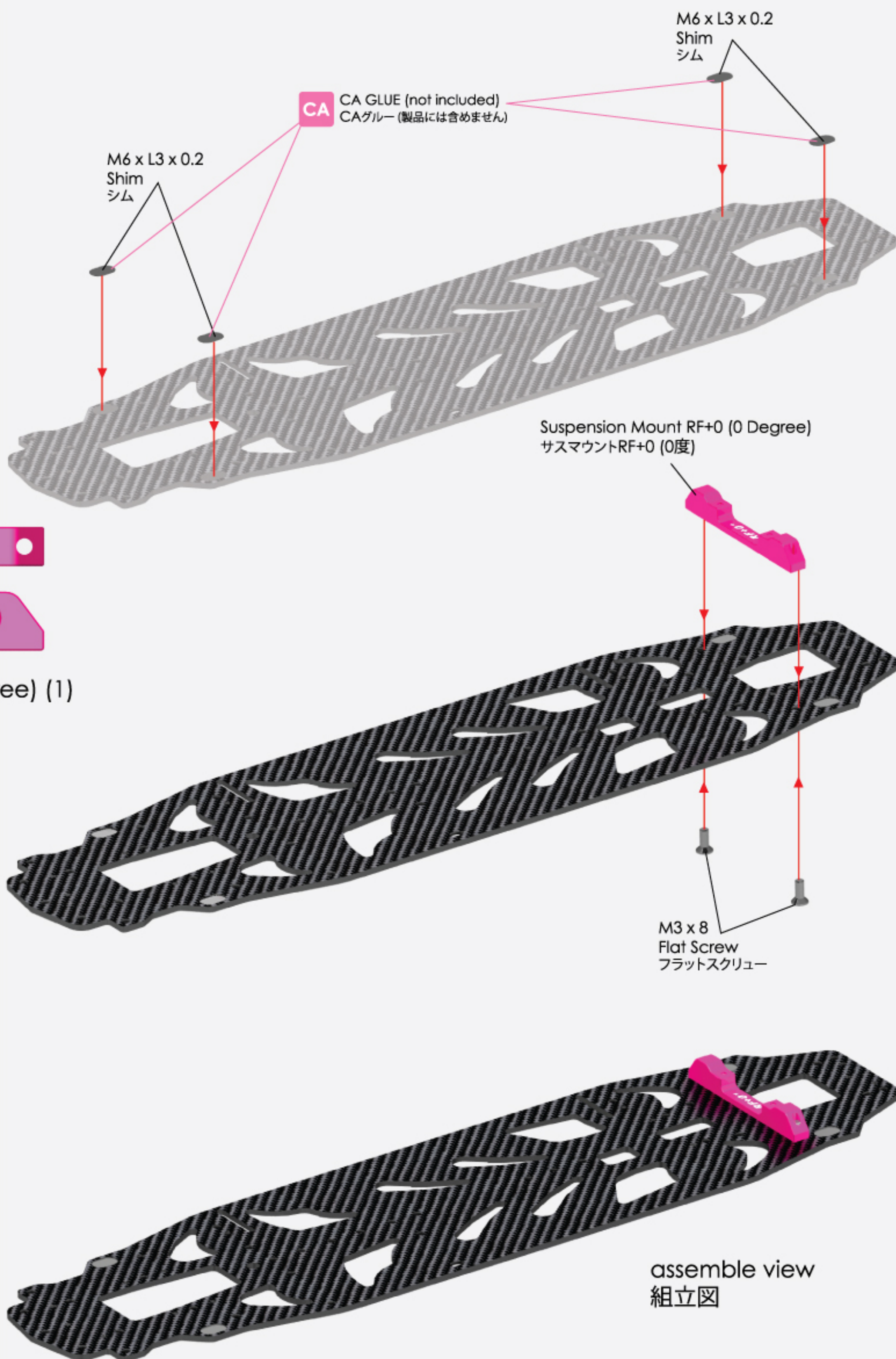

5. Bulkhead & Motor Mount / バルクヘッド & モーターマウント



BAG
3



Front Bulkhead - Left (1)
フロント・バルクヘッド - 左側 (1)



Front Bulkhead - Right (1)
フロント・バルクヘッド - 右側 (1)

M3 x 8 Flat Screw (4)
M3 x 8 フラットスクリュー (4)



Rear Bulkhead - Left (1)
リア・バルクヘッド - 左側 (1)

M3 x 14 Rear Belt Tension Screw (1)
M3 x 14 リアベルトテンションスクリュー (1)

M3 x 0.2 Stainless Steel Shim Spacer (1)
M3 x 0.2 ステンレス・スチールシムスペーサー (1)

M3 x 6 x 2.5mm Bearing (2)
M3 x 6 x 2.5mm ベアリング (2)

3mm Nut (1)
3mm ナット (1)

Rear Belt Tension Nut (1)
リアベルトテンションナット (1)

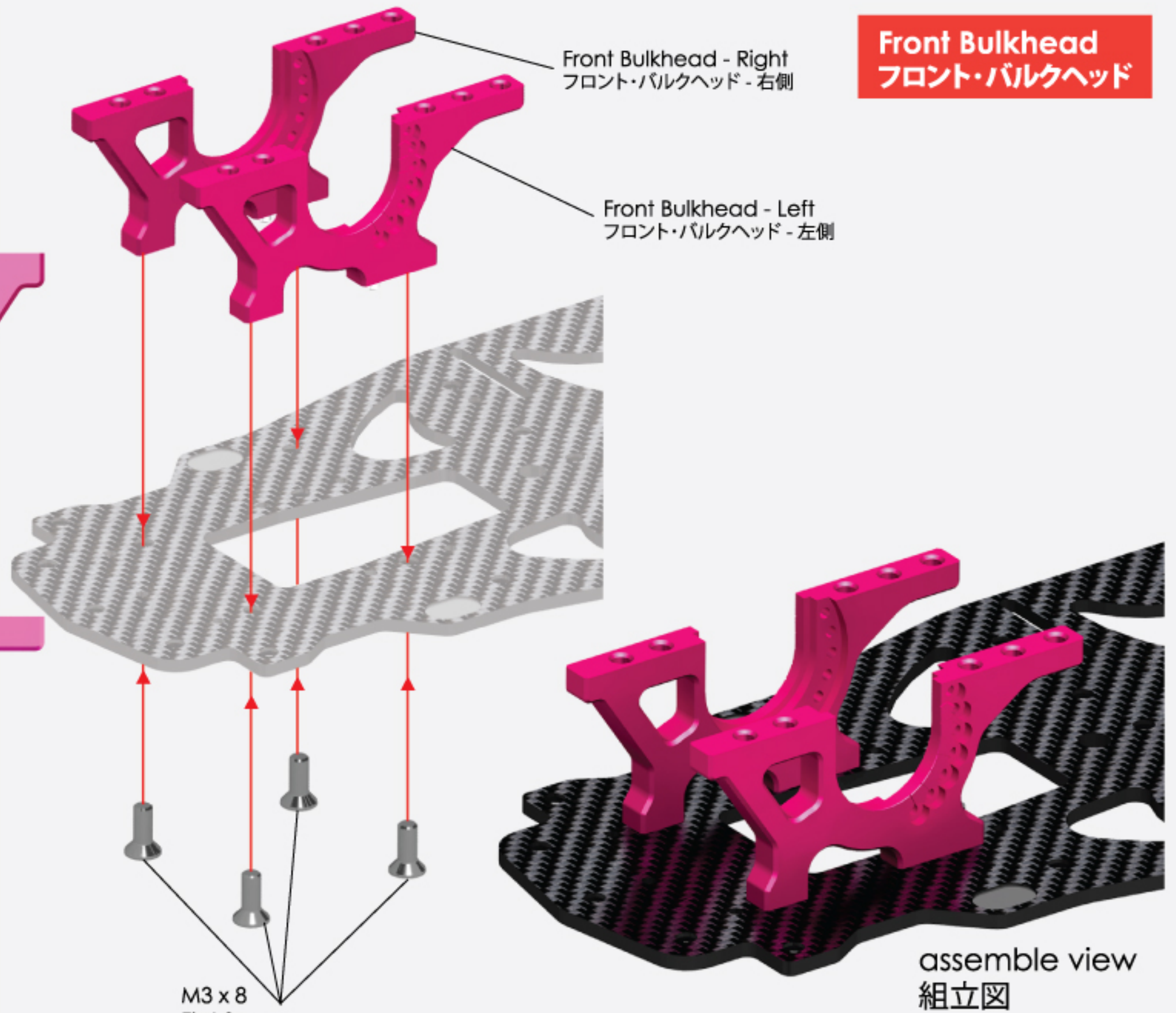

Rear Bulkhead
リア・バルクヘッド

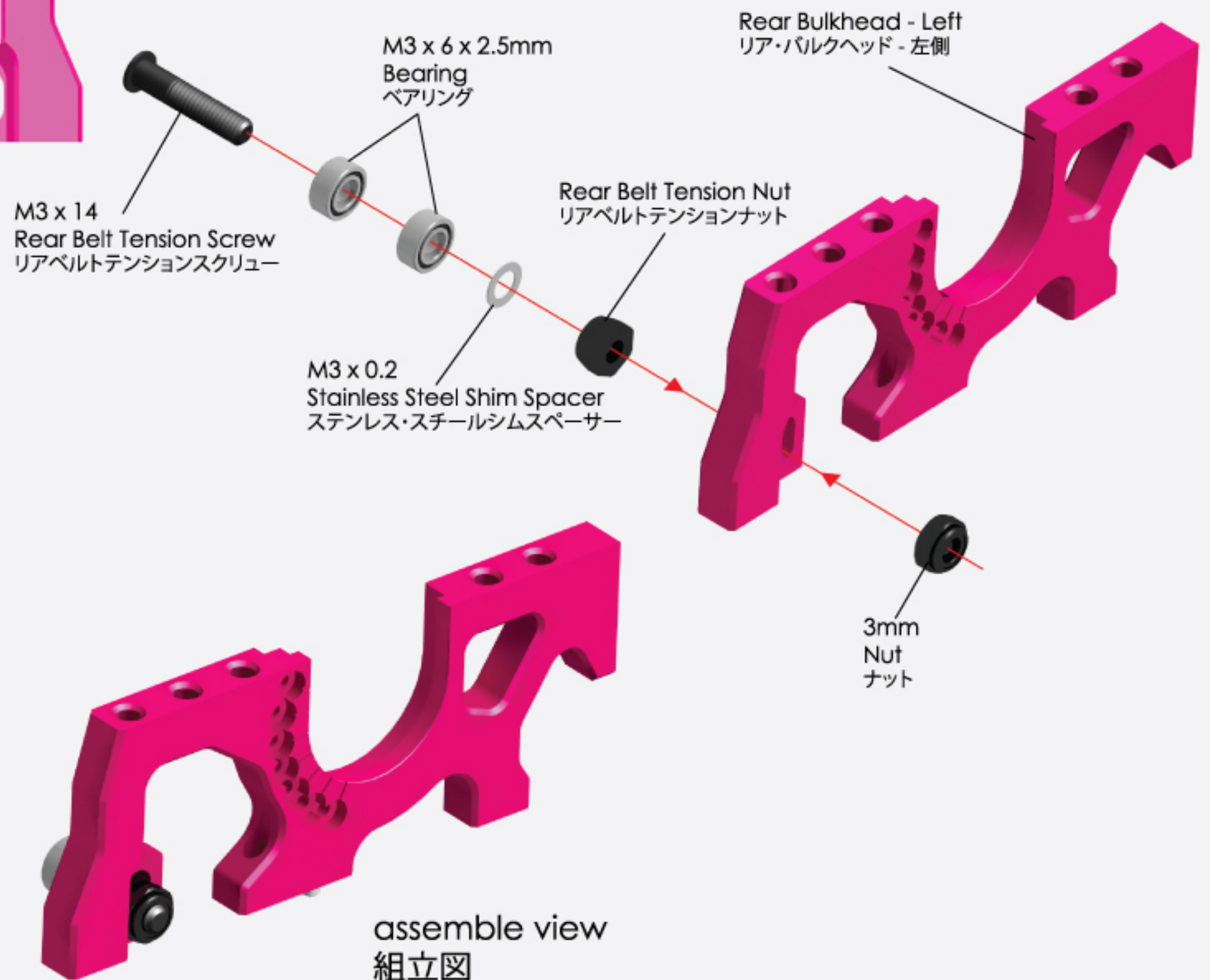

5. Bulkhead & Motor Mount / バルクヘッド & モーターマウント



BAG 2 BAG 3



Rear Bulkhead - Right (1)
リア・バルクヘッド - 右側 (1)

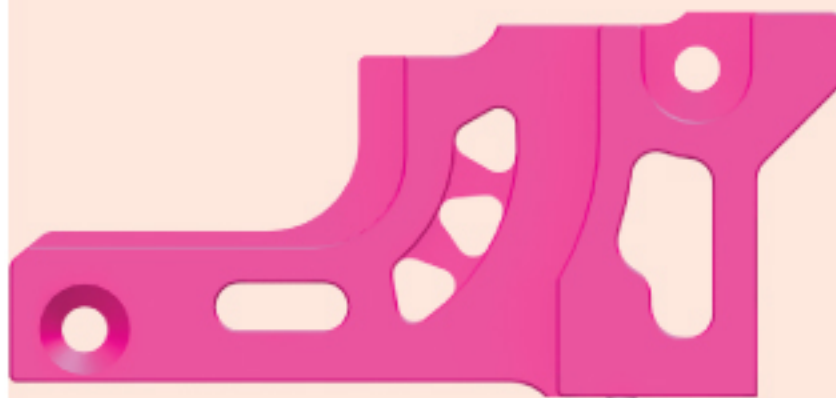

Motor Mount (1)
モーターマウント (1)



Center Pulley Mount (1)
センタープーリー・マウント (1)



Motor Mount Root (1)
モーターマウント・ルート (1)

- M3 x 8 Button Screw (2)
M3 x 8 ボタンスクリュー (2)
- M3 x 8 Flat Screw (6)
M3 x 8 フラットスクリュー (6)
- M3 x 6 Flat Screw (4)
M3 x 6 フラットスクリュー (4)
- Front Belt - 516 (1)
フロント・ベルト - 516 (1)
- Rear Belt - 177 (1)
リア・ベルト - 177 (1)
- M5 x 7 x 0.2 Spacer (2)
M5 x 7 x 0.2 スペーサー (2)

Rear Bulkhead - Right
リア・バルクヘッド - 右側

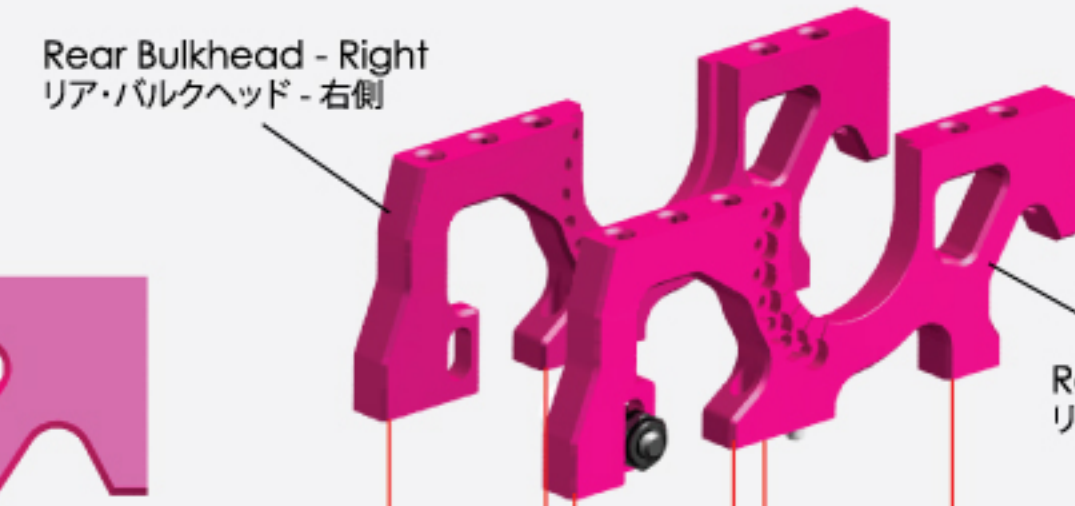

Rear Bulkhead - Left
リア・バルクヘッド - 左側

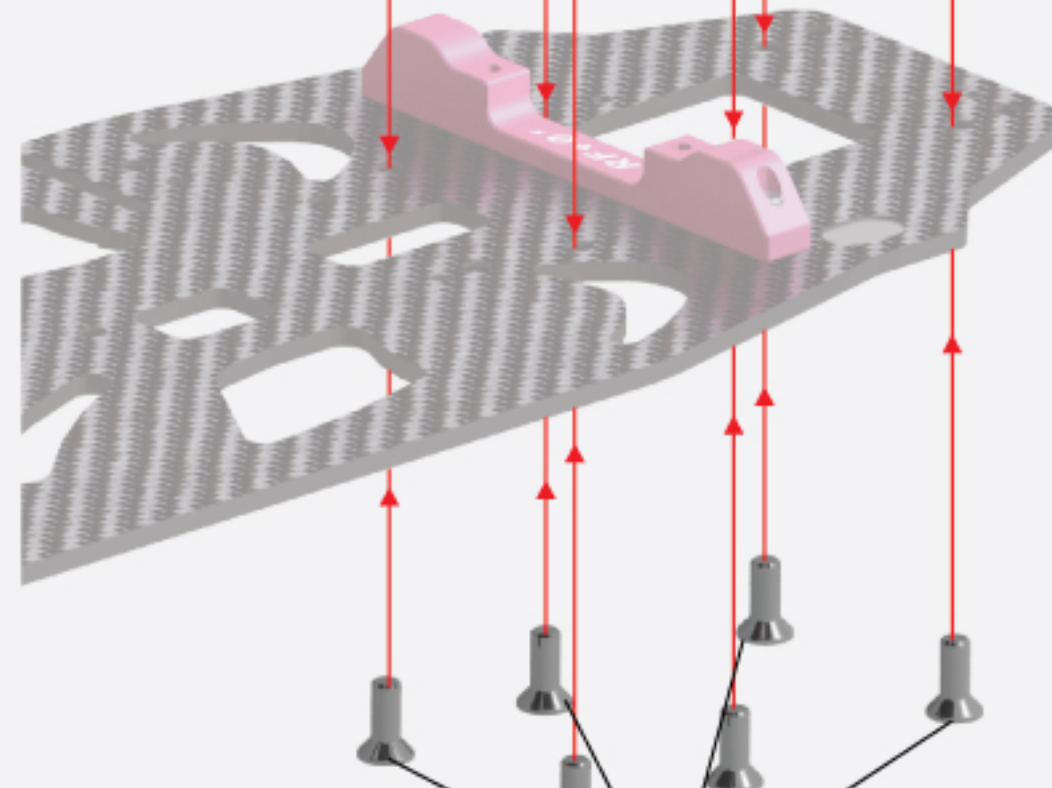

Rear Bulkhead
リア・バルクヘッド

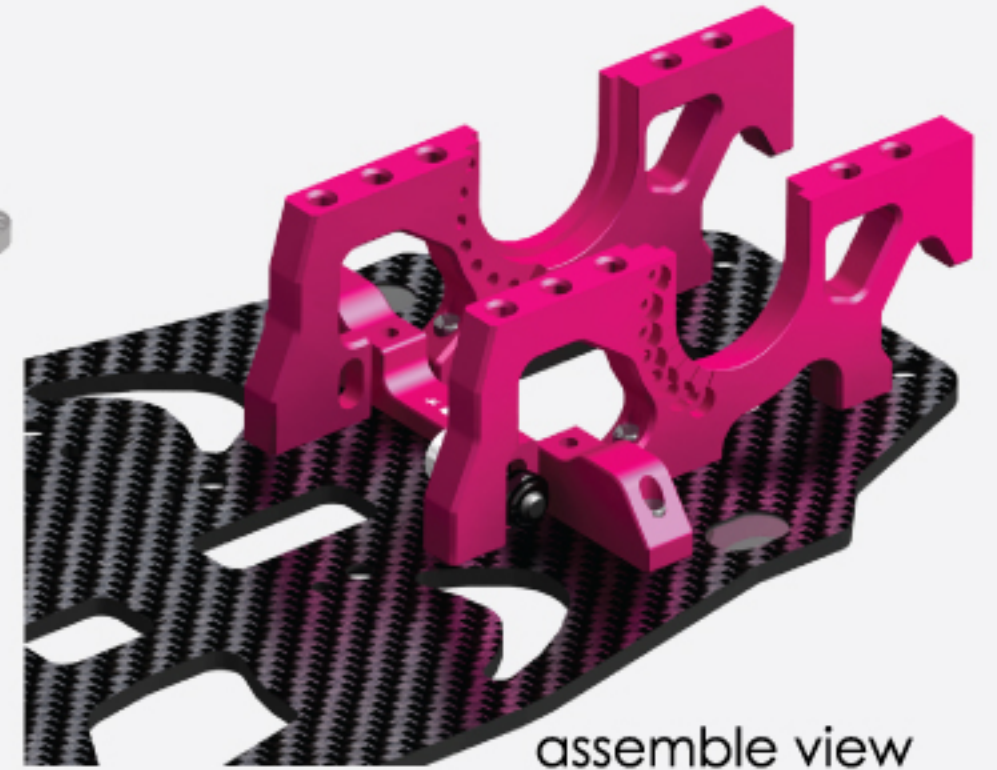

assemble view
組立図

M3 x 8
Flat Screw
フラットスクリュー

Motor Mount Root
モーターマウント・ルート

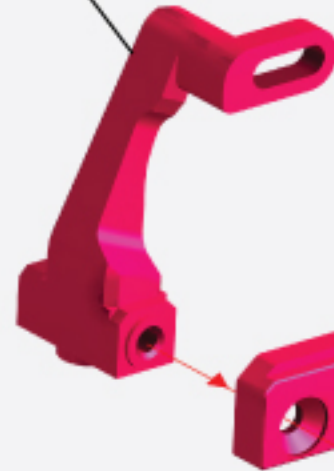

Motor Mount
モーターマウント

M3 x 6
Flat Screw
フラットスクリュー

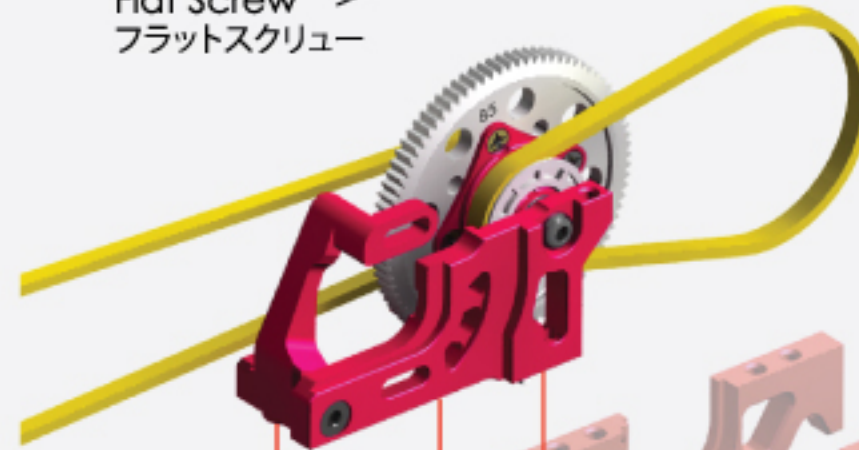

Front Belt - 516
フロント・ベルト - 516



M3 x 6
Flat Screw
フラットスクリュー

Motor Mount
モーターマウント



M3 x 8
Button Screw
ボタンスクリュー

Center Pulley Mount
センタープーリー・マウント

Rear Belt - 177
リア・ベルト - 177

Front Belt - 516
フロント・ベルト - 516

M5 x 7 x 0.2
Spacer
スペーサー

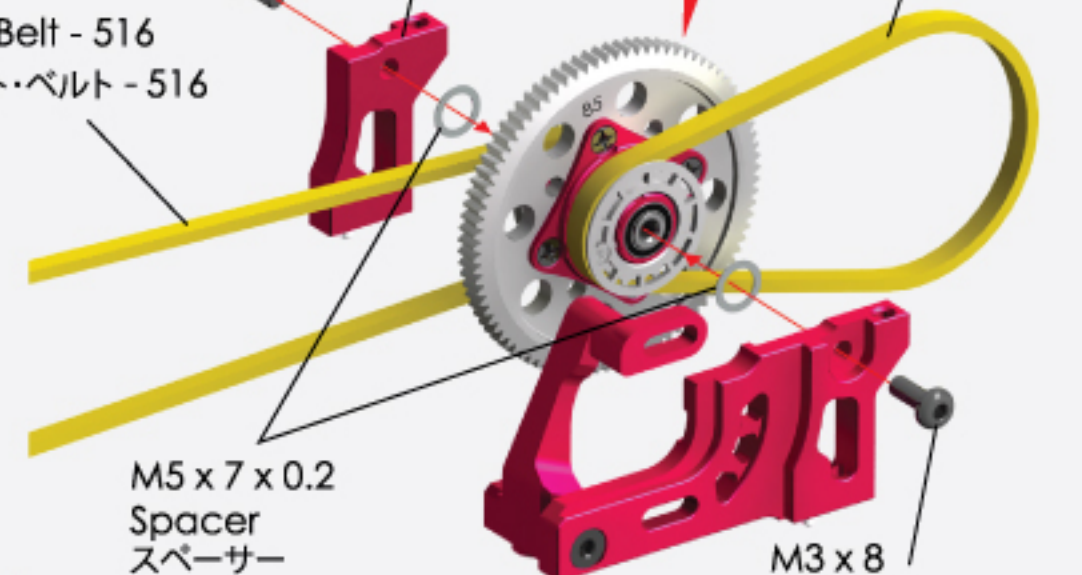

M3 x 8
Button Screw
ボタンスクリュー

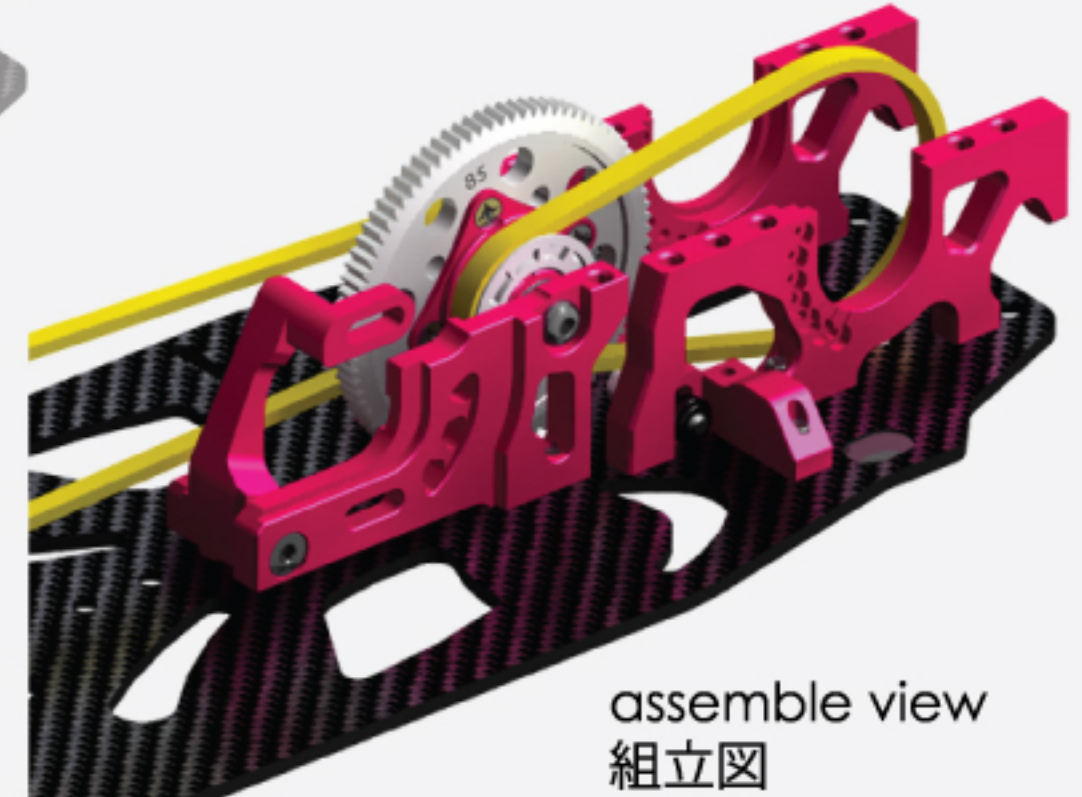

assemble view
組立図

6. Gear Differential To Main Chassis / メインシャーシにギアデフの取り付け



BAG 1

BAG 2



Bearing Holder - A(1)
ベアリングホルダー - A(1)



Bearing Holder - B(1)
ベアリングホルダー - B(1)



M10 x 15 x 4mm Bearing (2)
M10 x 15 x 4mm ベアリング (2)

M1.6 x 5 Socket Screw (2)
M1.6 x 5 ソケットスクリュー (2)

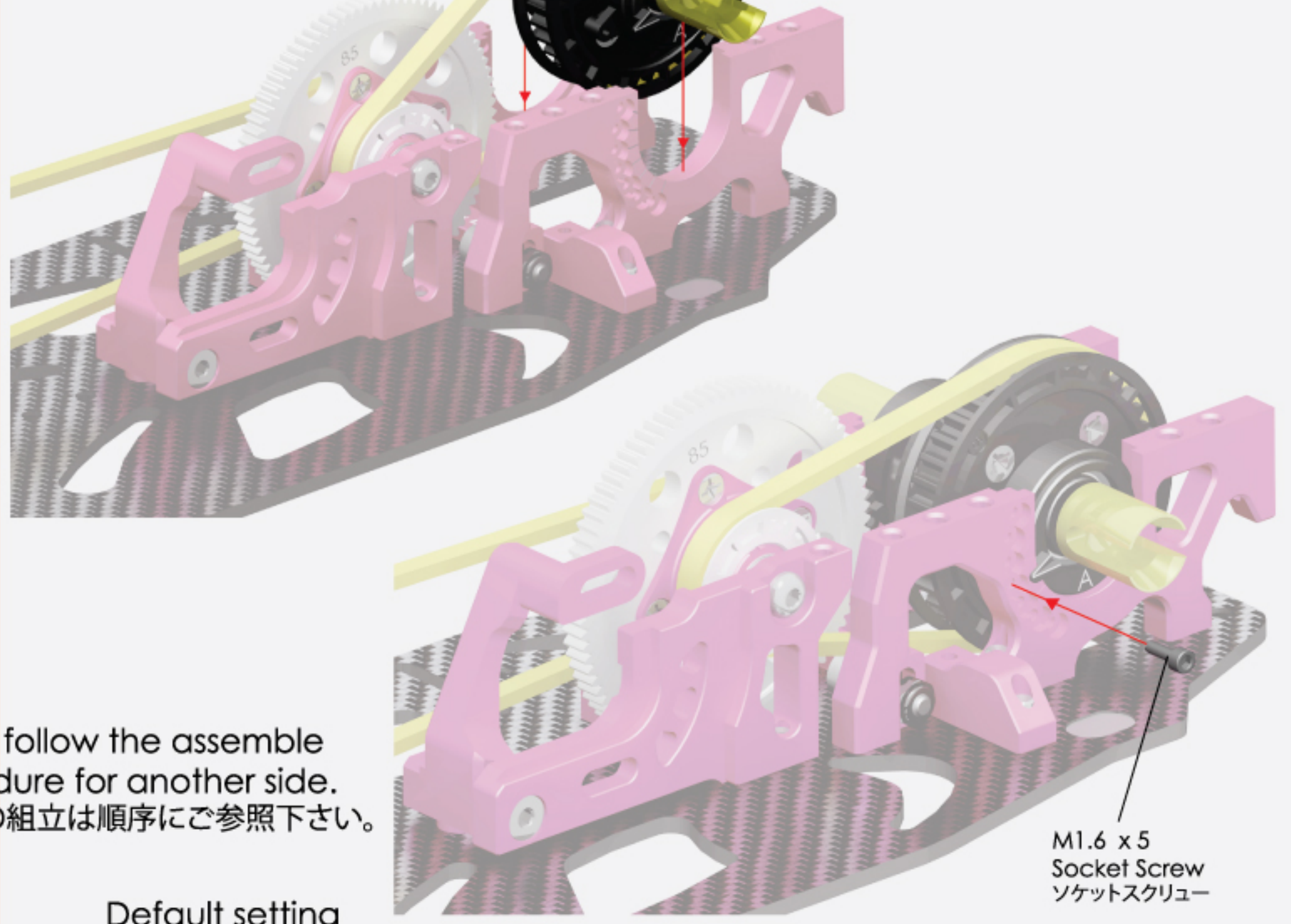
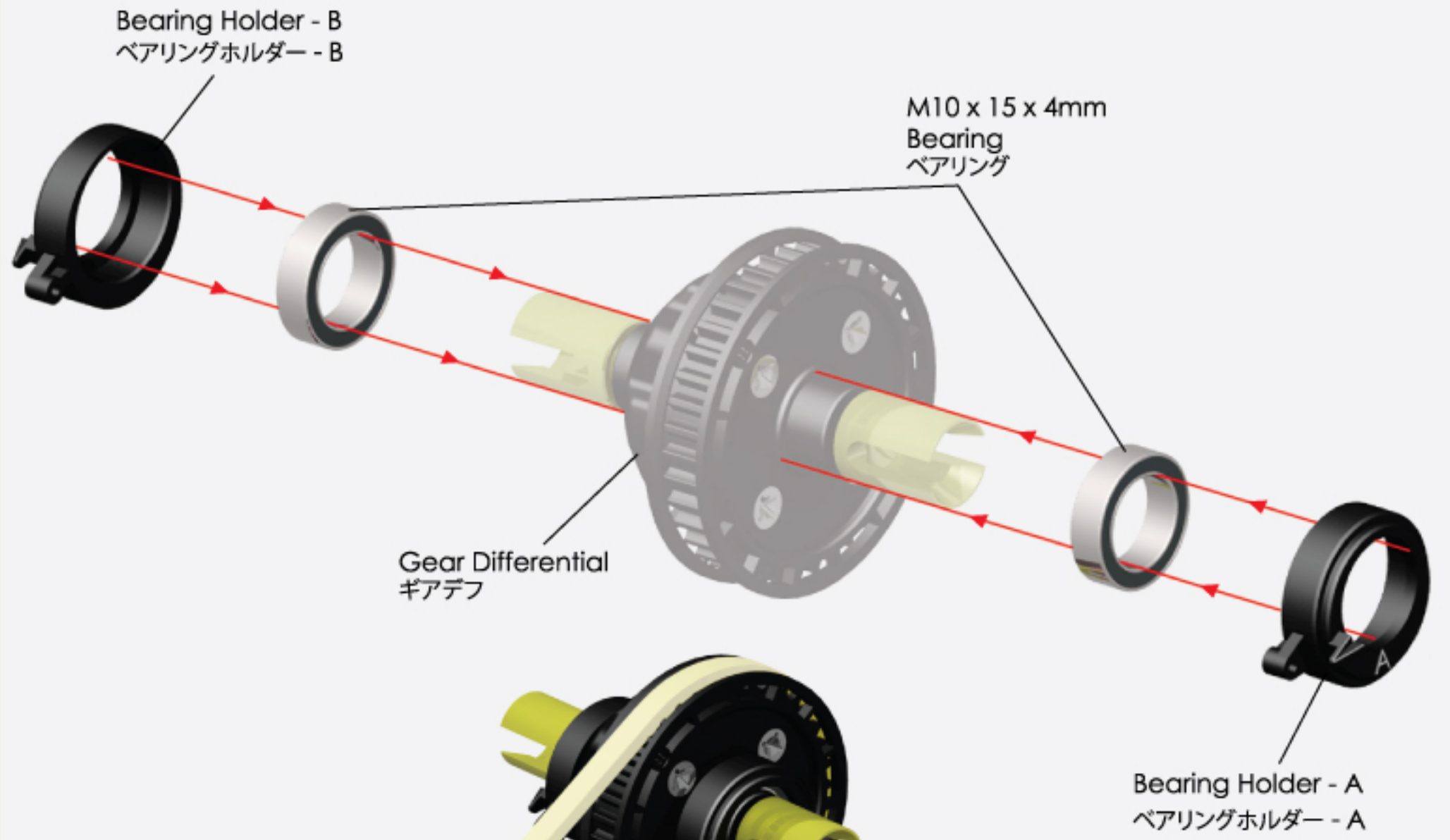

Note : Please follow the assemble procedure for another side.
ご注意: 別の側の組立は順序にご参照下さい。

Default setting
既定設定

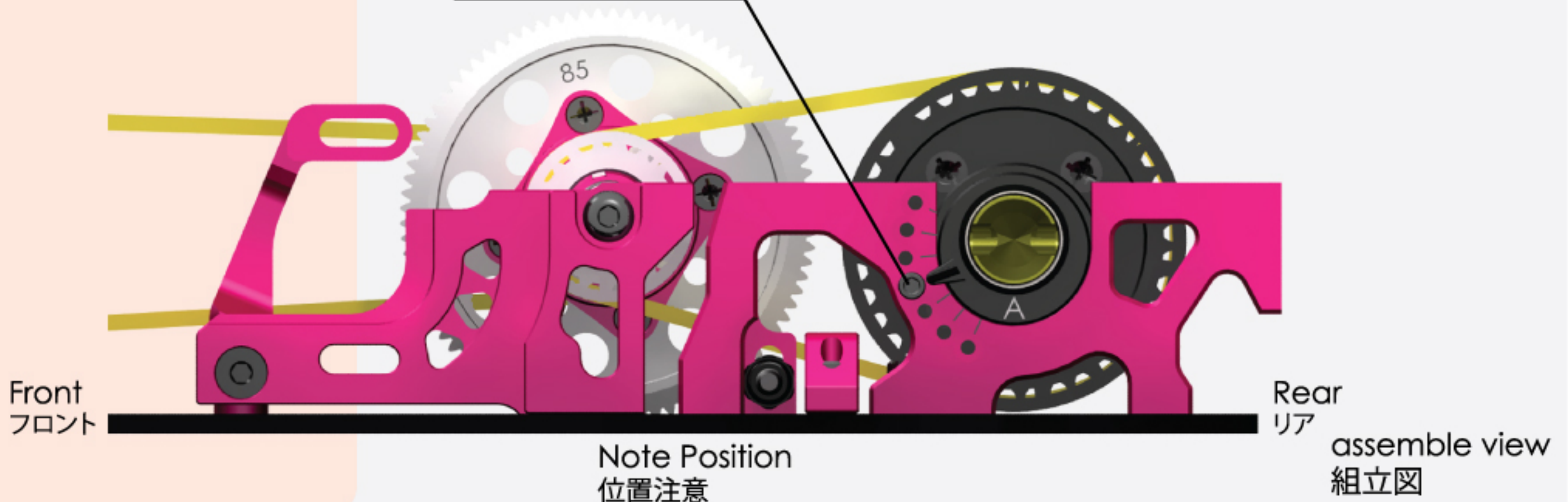

6. Solid Axle To Main Chassis / メインシャーシにソリッドアクスルの取り付け



BAG
2



Bearing Holder - A(1)
ベアリングホルダー - A(1)



Bearing Holder - B(1)
ベアリングホルダー - B(1)

M1.6 x 5 Socket Screw (2)
M1.6 x 5 ソケットスクリュー (2)

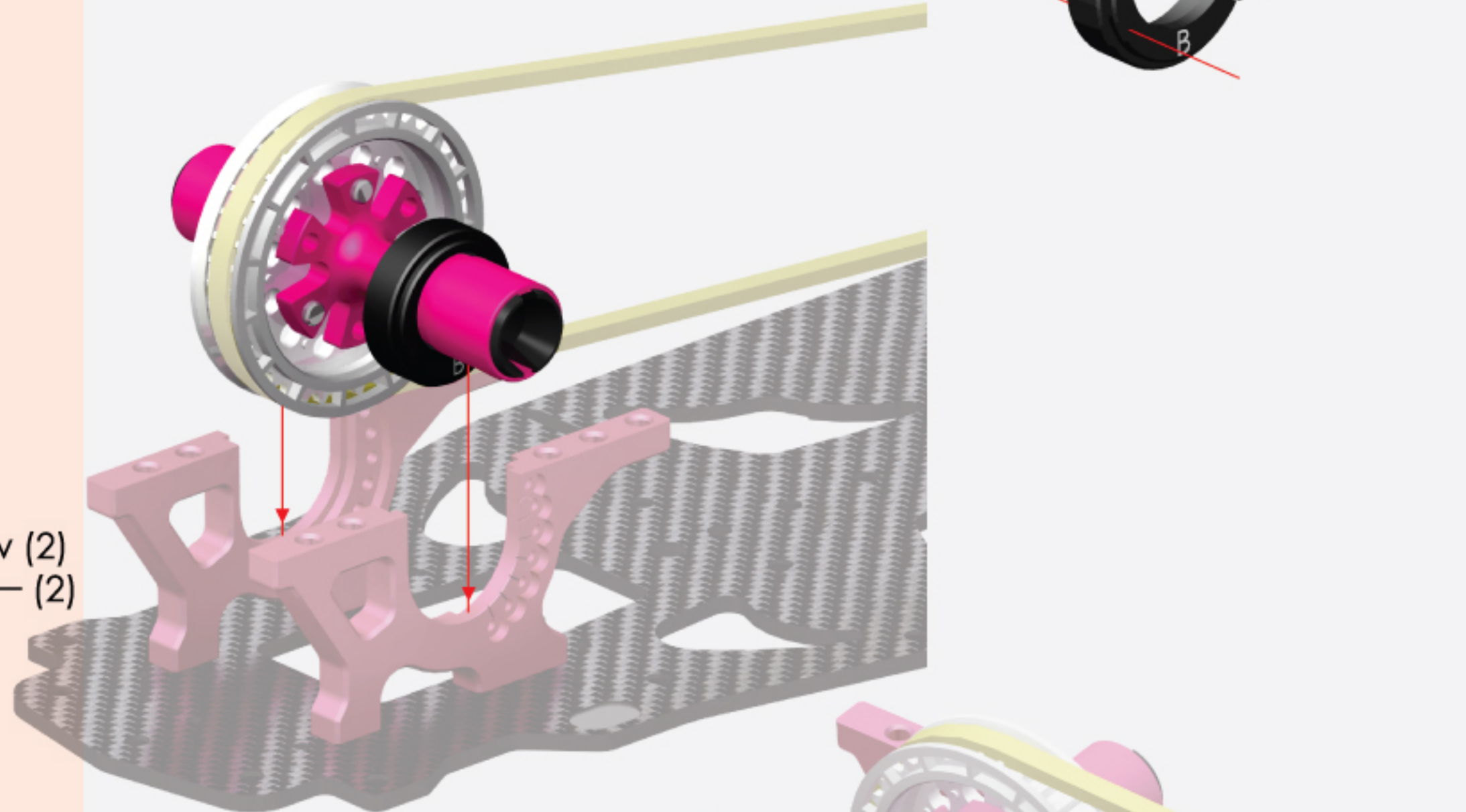
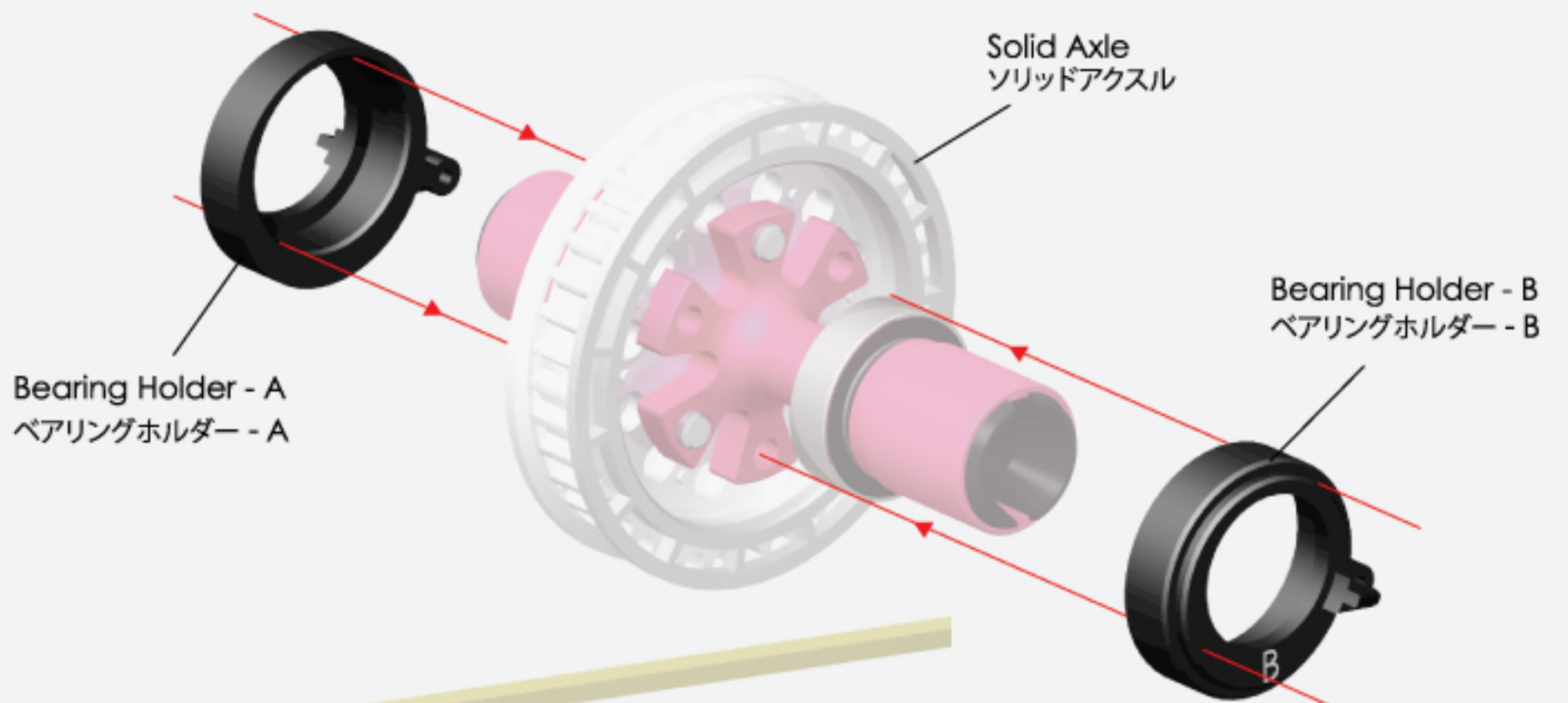

Note : Please follow the assemble procedure for another side.
 ご注意: 別の側の組立は順序にご参照下さい。

Default setting
既定設定

M1.6 x 5 Socket Screw
ソケットスクリュー

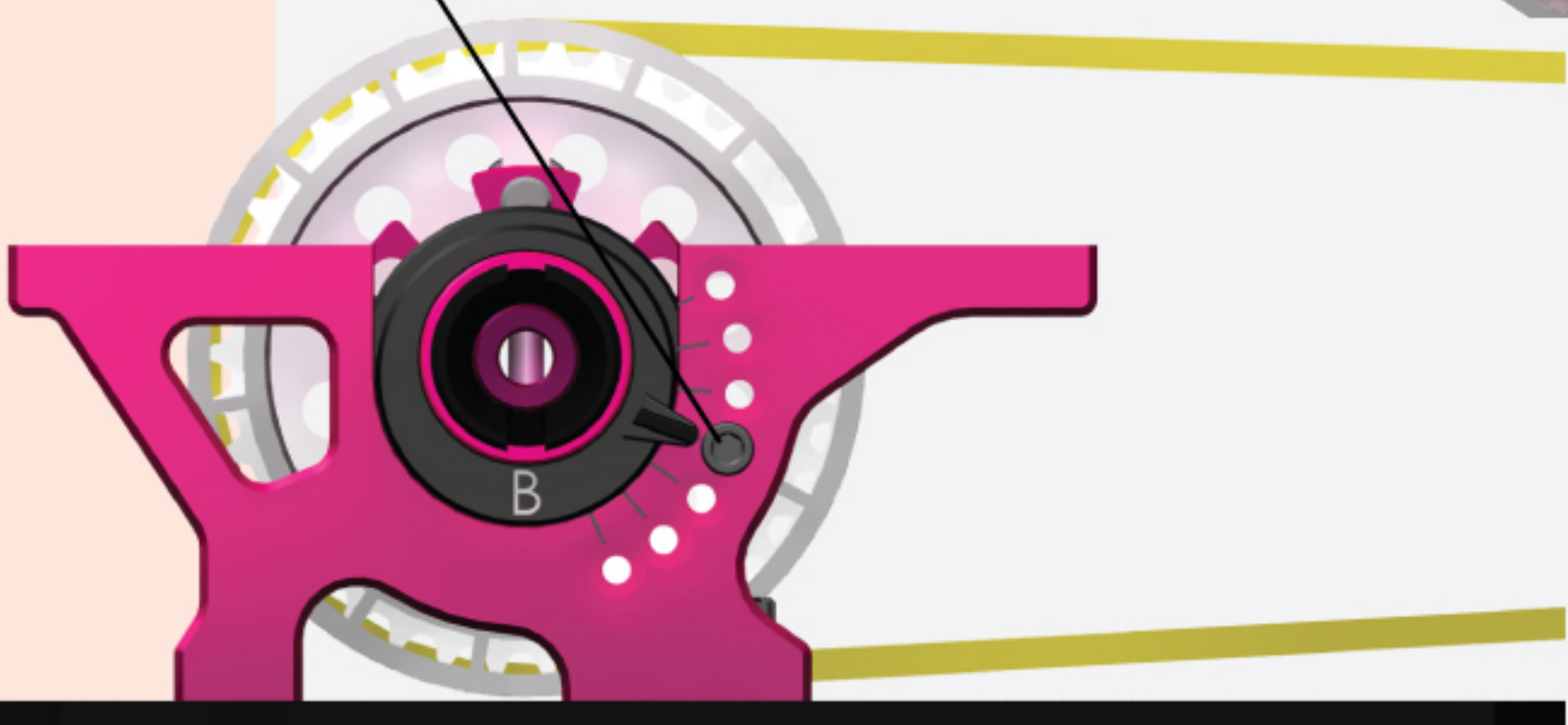

Front
フロント

Rear
リア

Note Position
位置注意

assemble view
組立図

7. Front Bulkhead Cover / フロント・バルクヘッドカバー



BAG 2

BAG 3



Front Shock Tower (1)
フロント・ショックタワー (1)



Upper Linkage Spacer (2)
アッパーリンクエージスペーサー (2)

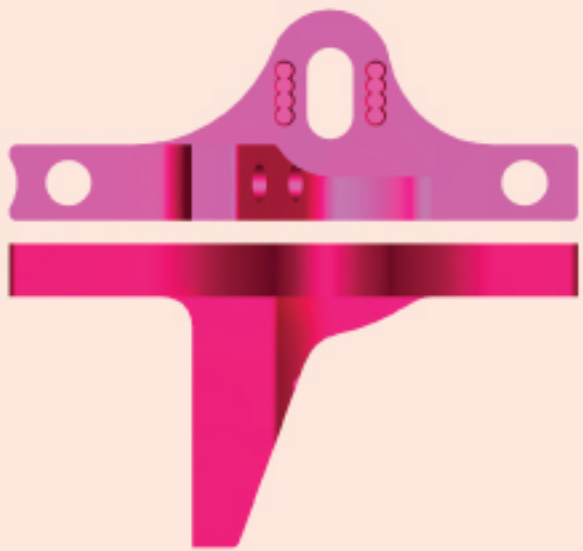

Bulkhead Cover - Left (1)
バルクヘッドカバー - 左側 (1)

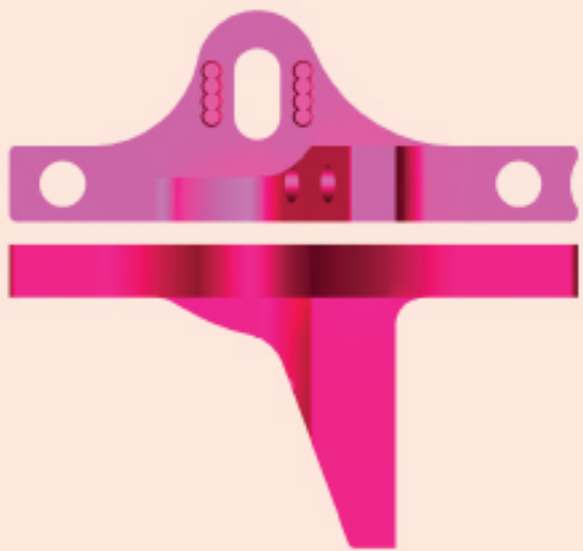

Bulkhead Cover - Right (1)
バルクヘッドカバー - 右側 (1)

- M8 x 2 Shock Tower Shim (2)
M8 x 2 ショックタワーシム (2)
- M3 x 6 x 1.0 Spacer (2)
M3 x 6 x 1.0 スペーサー (2)
- 4.8mm Ball Stud (2)
4.8mm ボールスタッド (2)
- 5.8mm Ball Stud (2)
5.8mm ボールスタッド (2)
- M3 x 8 Button Screw (8)
M3 x 8 ボタンスクリュー (8)
- M3 x 10 Button Screw (2)
M3 x 10 ボタンスクリュー (2)
- M3 x 10 Flat Screw (2)
M3 x 10 フラットスクリュー (2)

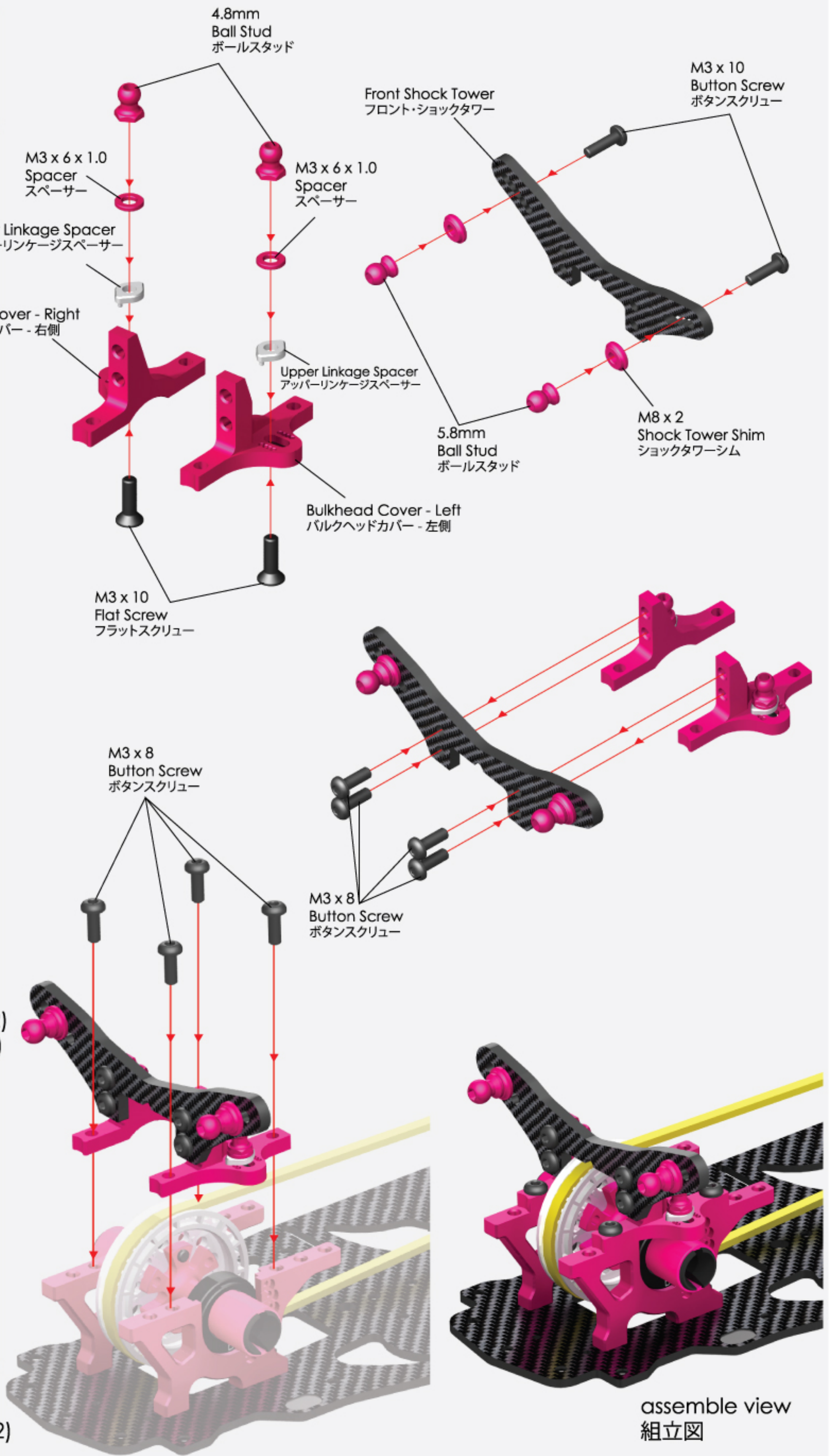

8. Rear Bulkhead Cover / リア・バルクヘッドカバー



BAG 2 BAG 3



Rear Shock Tower (1)
リア・ショックタワー (1)



Upper Linkage Spacer (2)
アッパーリンケージスペーサー (2)

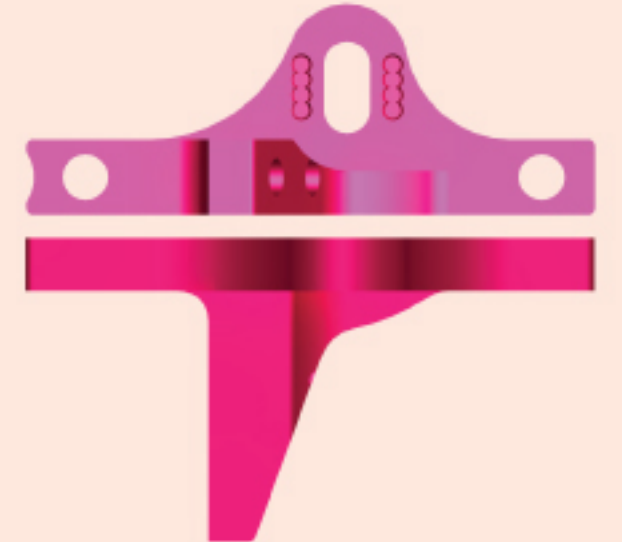

Bulkhead Cover - Left (1)
バルクヘッドカバー - 左側 (1)

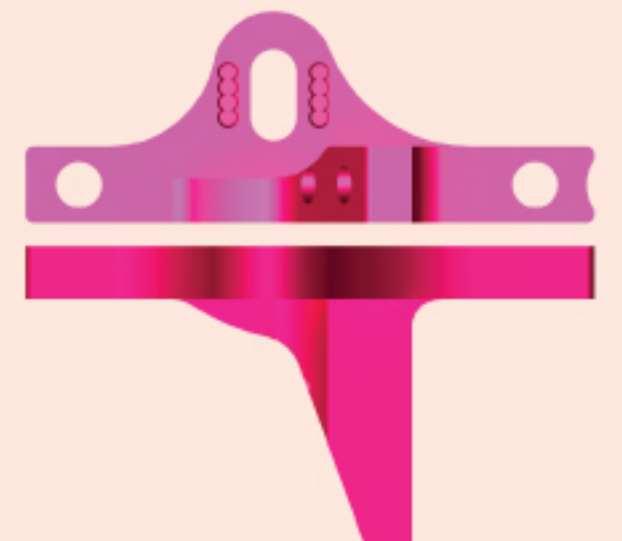

Bulkhead Cover - Right (1)
バルクヘッドカバー - 右側 (1)

- M8 x 2 Shock Tower Shim (2)
M8 x 2 ショックタワーシム (2)
- M3 x 6 x 1.0 Spacer (2)
M3 x 6 x 1.0 スペーサー (2)
- M3 x 6 x 2.0 Spacer (2)
M3 x 6 x 2.0 スペーサー (2)
- 4.8mm Ball Stud (2)
4.8mm ボールスタッド (2)
- 5.8mm Ball Stud (2)
5.8mm ボールスタッド (2)
- M3 x 8 Button Screw (8)
M3 x 8 ボタンスクリュー (8)
- M3 x 12 Button Screw (2)
M3 x 12 ボタンスクリュー (2)
- M3 x 10 Flat Screw (2)
M3 x 10 フラットスクリュー (2)

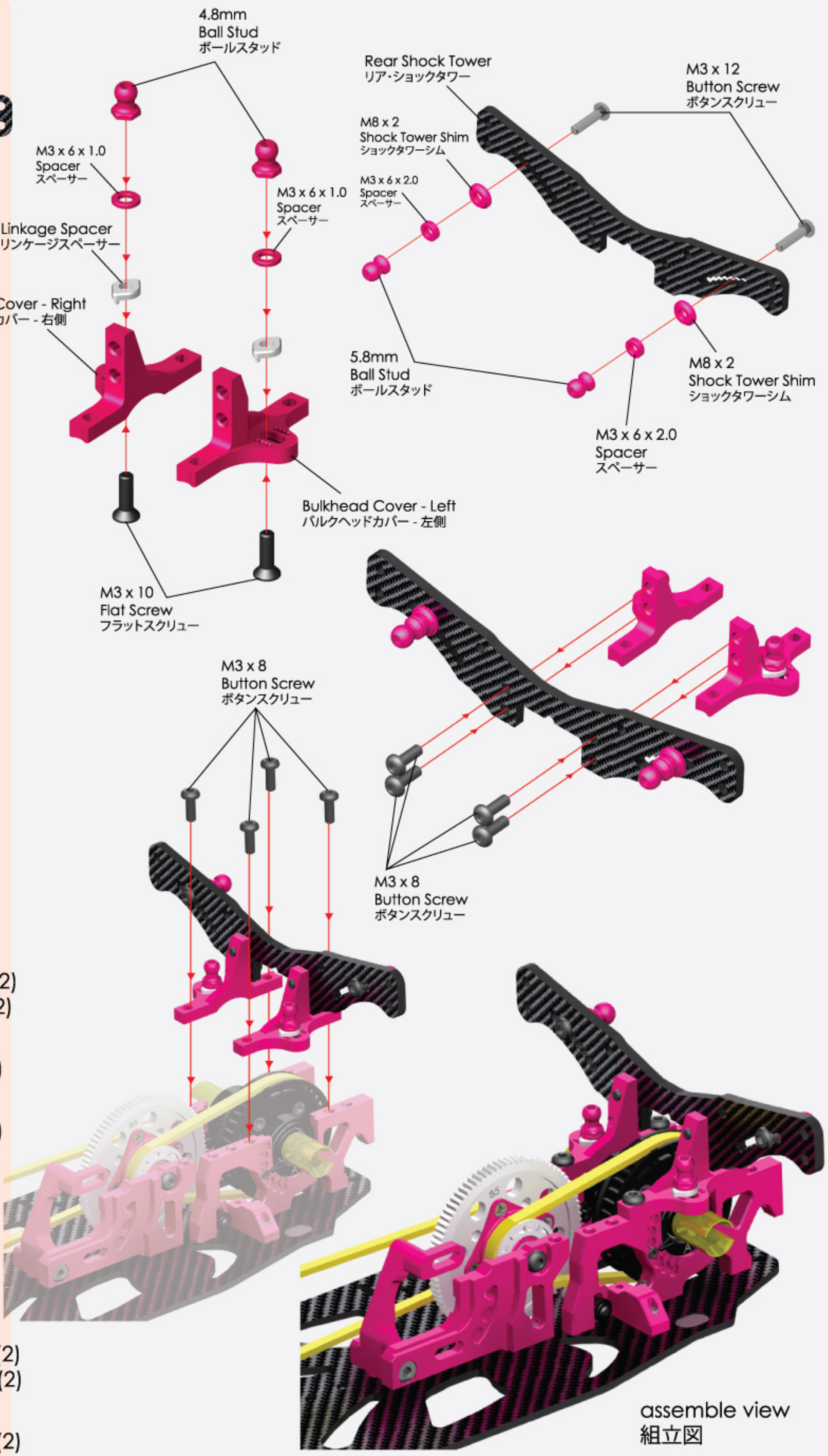

assemble view
組立図

9. Rear Suspension Arm / リア・サスアーム



BAG 3

BAG 4

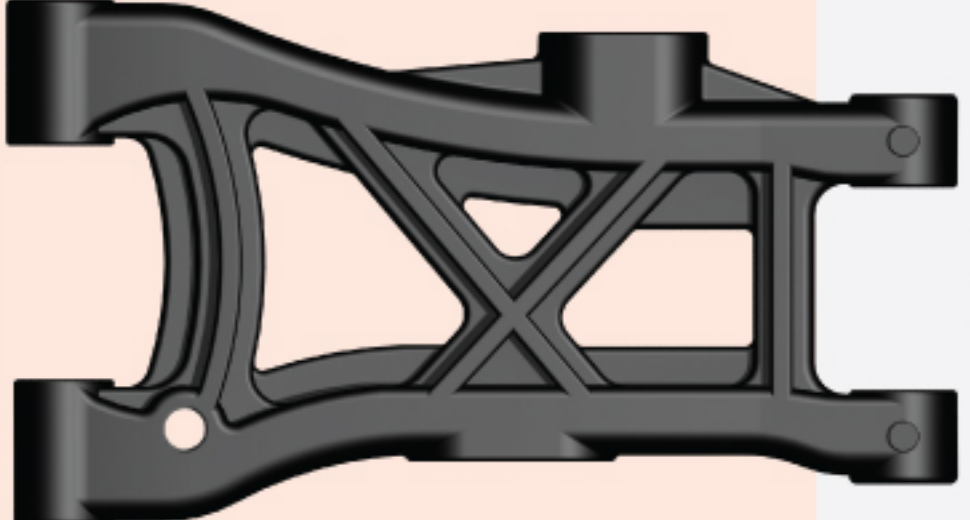

Rear Suspension Arm (2)
リア・サスアーム (2)

4.8mm Ball Stud (2)
4.8mm ボールスタッド (2)

5.8mm Ball Stud (2)
5.8mm ボールスタッド (2)

M3 x 6 x 1.0 Spacer (4)
M3 x 6 x 1.0 スペーサー (4)

Pivot Ball (4)
ピボットボール (4)

M3 x 10 Set Screw (4)
M3 x 10 セットスクリュー (4)



M3 x 46 Pin (2)
M3 x 46 ピン (2)



M3 x 12 Button Screw (2)
M3 x 12 ボタンスクリュー (2)



M3 x 8 Flat Screw (2)
M3 x 8 フラットスクリュー (2)



Suspension Mount RR+3 (3 Degree) (1)
サスマウントRR+3 (3度) (1)

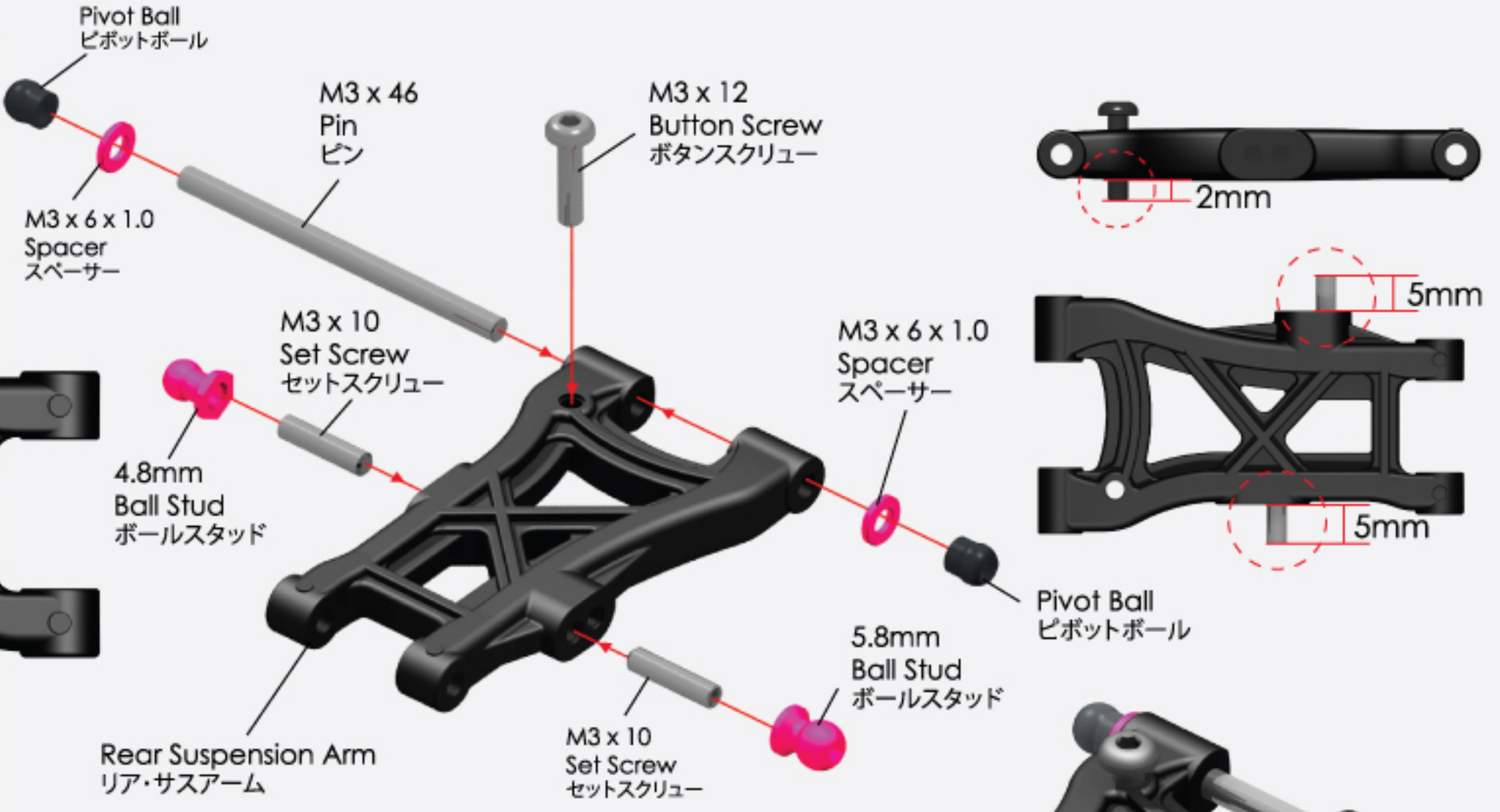

Note : Please follow the assemble procedure for another side.
ご注意: 別の側の組立は順序にご参照下さい。



assemble view
組立図

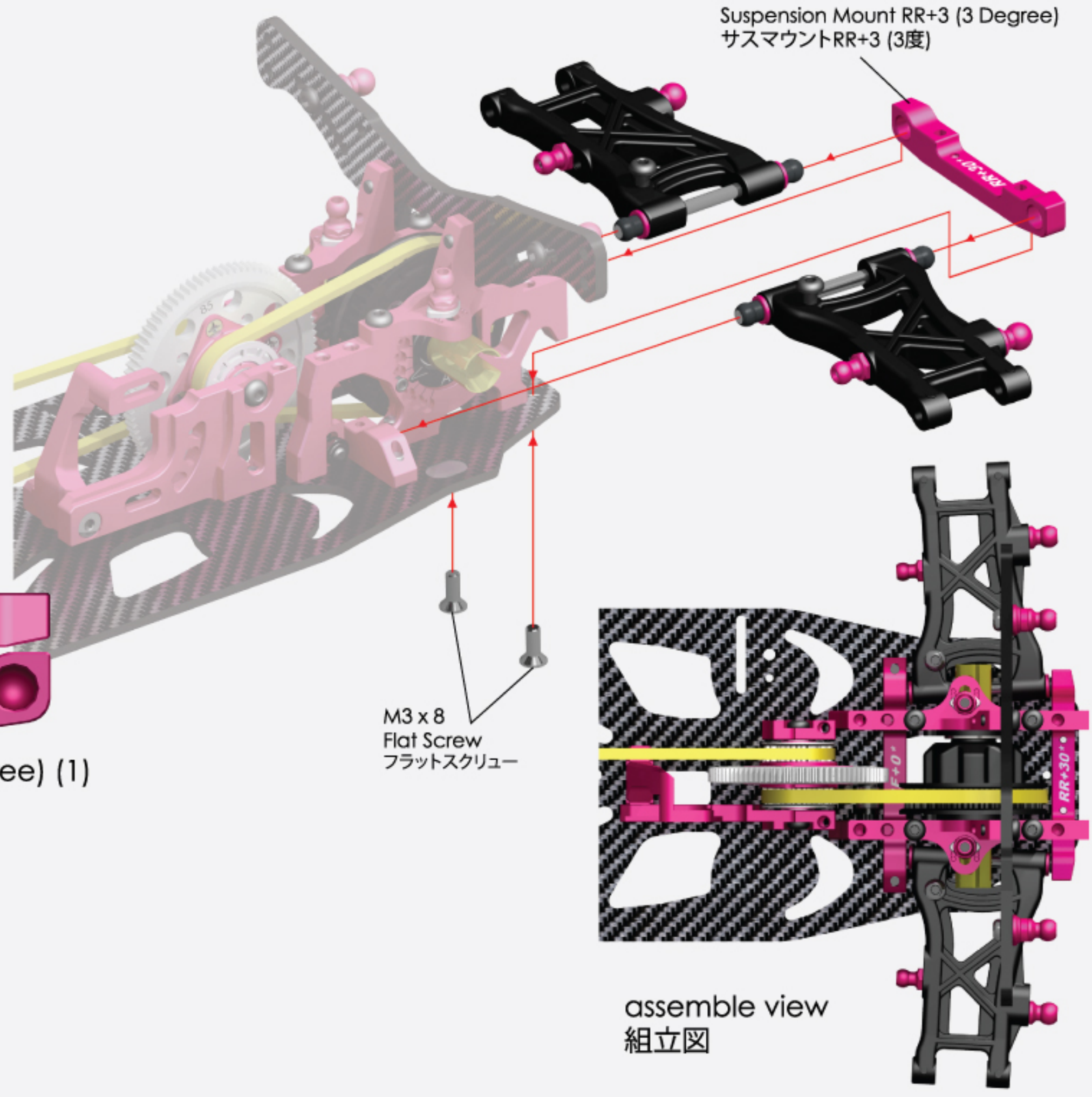

assemble view
組立図

10. Rear Up Right , Swing Shaft & Upper Linkage / リア・アップライト、スイングシャフト & アッパーリンケージ



BAG 4

BAG 5



4.8mm x 15mm Ball Cap (4)
4.8mm x 15mm ボールキャップ (4)



M3 x 32 Turnbuckle (2)
M3 x 32 ターンバックル (2)

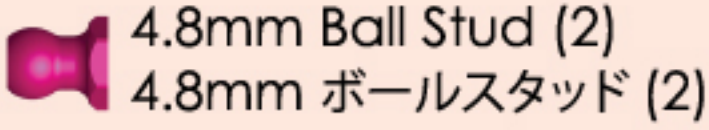

4.8mm Ball Stud (2)
4.8mm ボールスタッド (2)

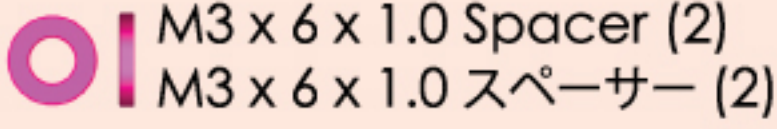

M3 x 6 x 1.0 Spacer (2)
M3 x 6 x 1.0 スペーサー (2)

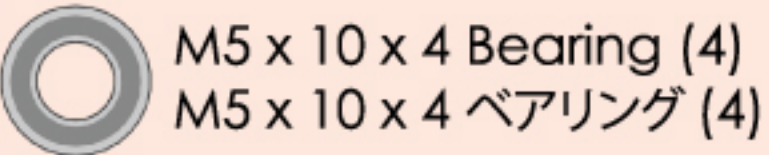

M5 x 10 x 4 Bearing (4)
M5 x 10 x 4 ベアリング (4)

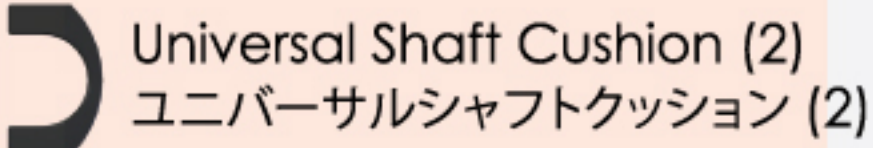

Universal Shaft Cushion (2)
ユニバーサルシャフトクッション (2)

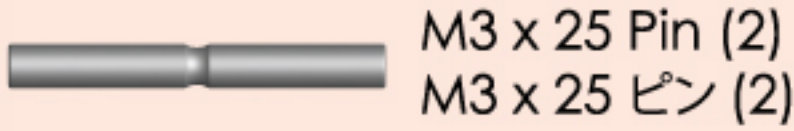

M3 x 25 Pin (2)
M3 x 25 ピン (2)

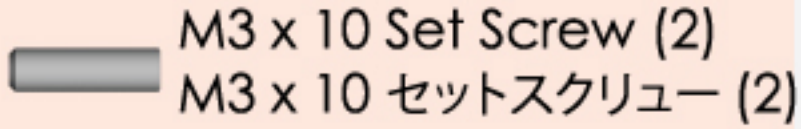

M3 x 10 Set Screw (2)
M3 x 10 セットスクリュー (2)

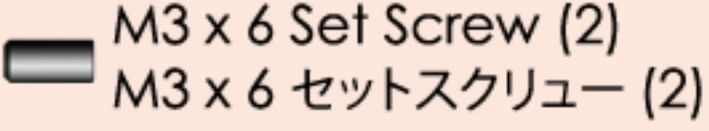

M3 x 6 Set Screw (2)
M3 x 6 セットスクリュー (2)

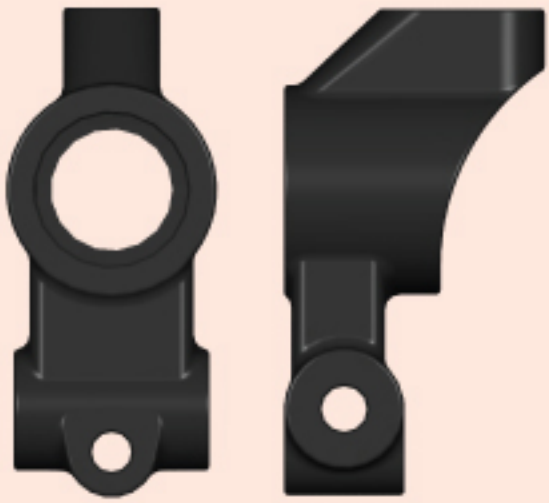

Rear Upright (2)
リア・アップライト (2)



Universal Shaft - 44mm (2)
ユニバーサルシャフト - 44mm (2)

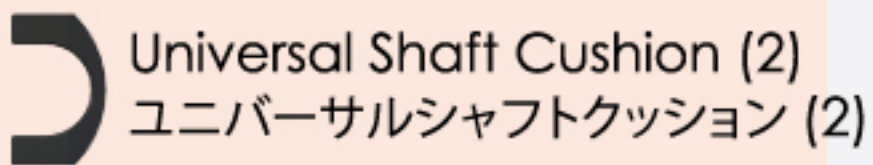

Universal Shaft Cushion (2)
ユニバーサルシャフトクッション (2)

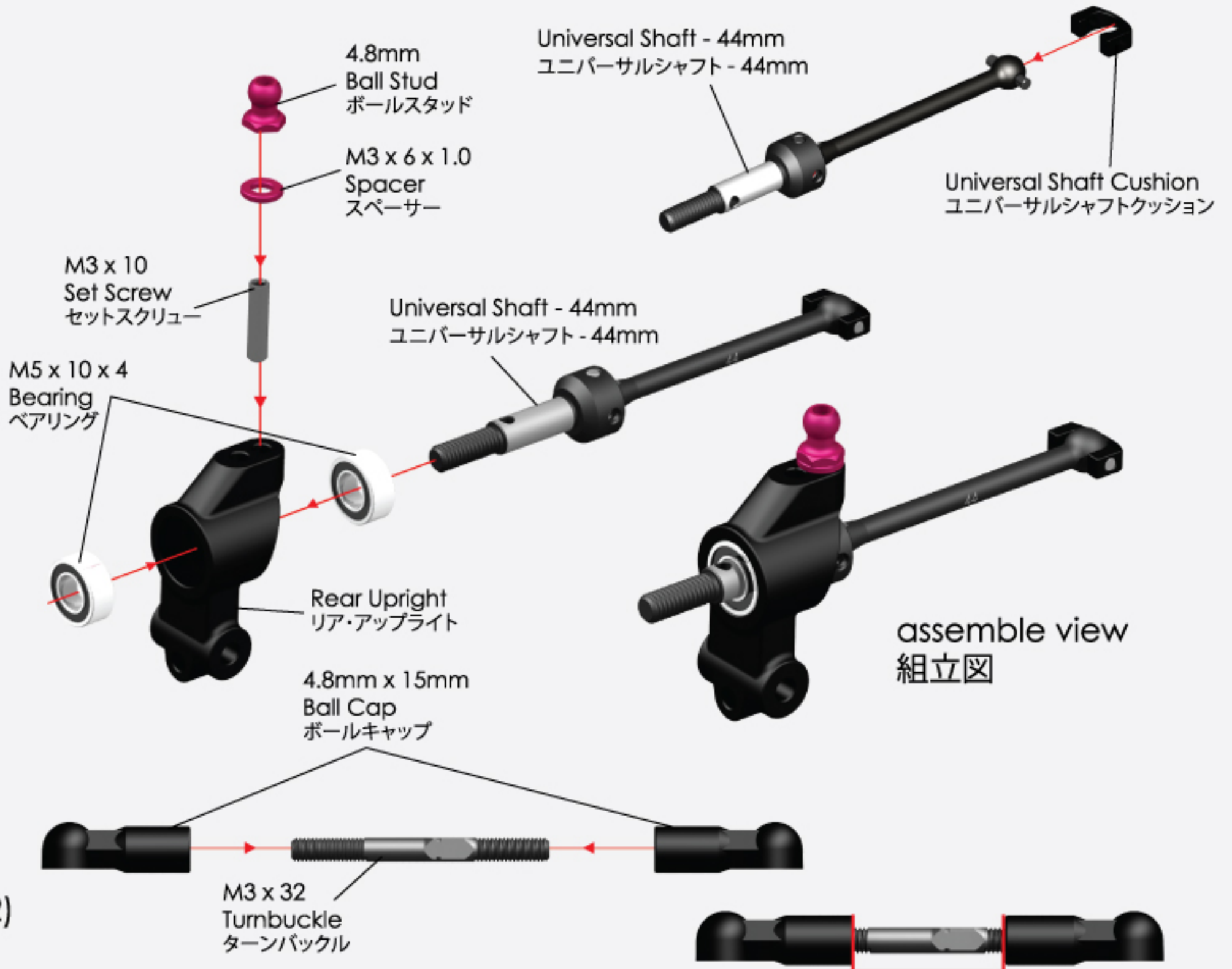

assemble view
組立図

Note : Please follow the assemble procedure for another side.
ご注意: 別の側の組立は順序にご参照下さい。



assemble view
組立図

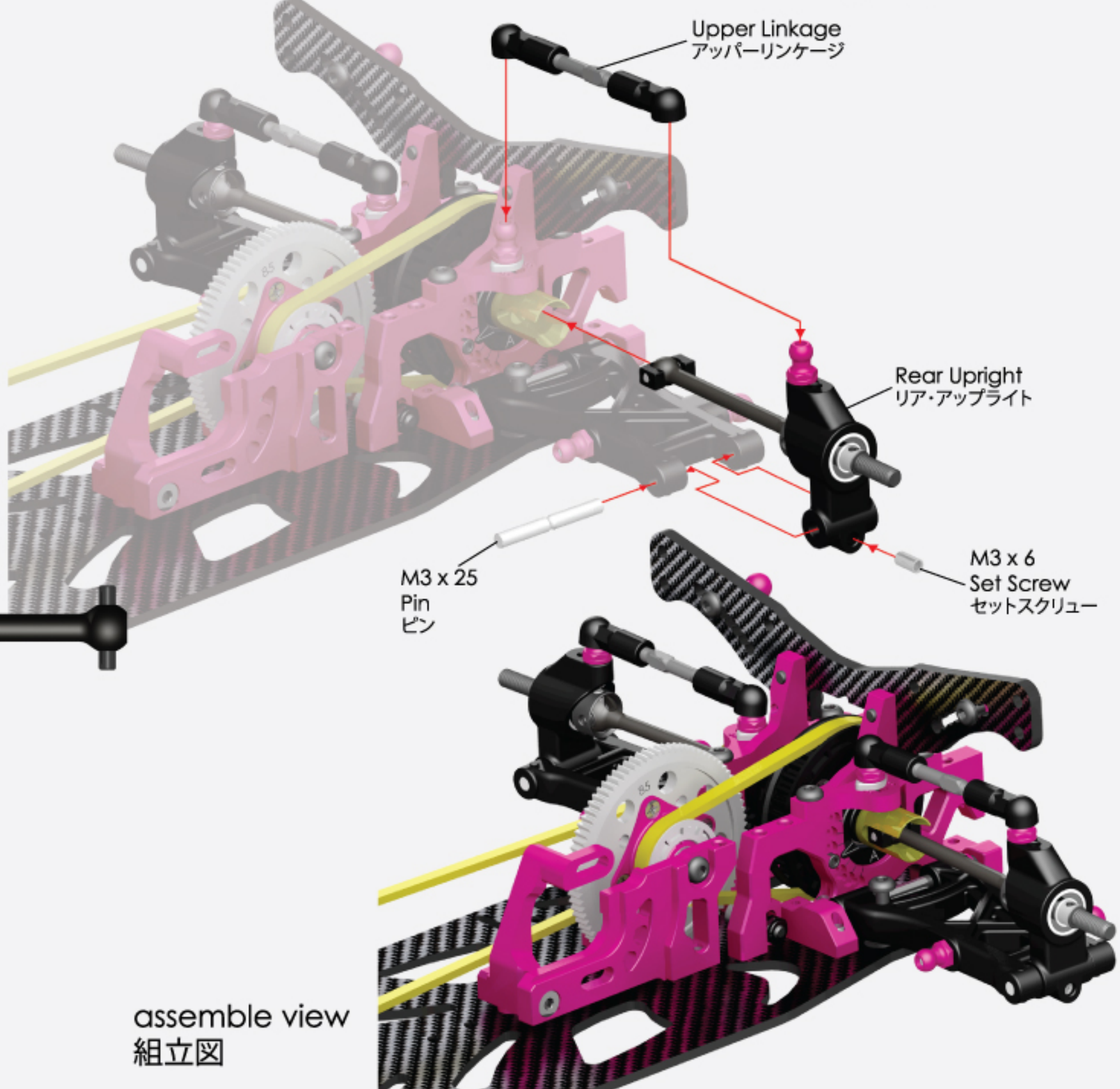

assemble view
組立図

11. Front Suspension Arm / フロント・サスアーム



BAG 3

BAG 4

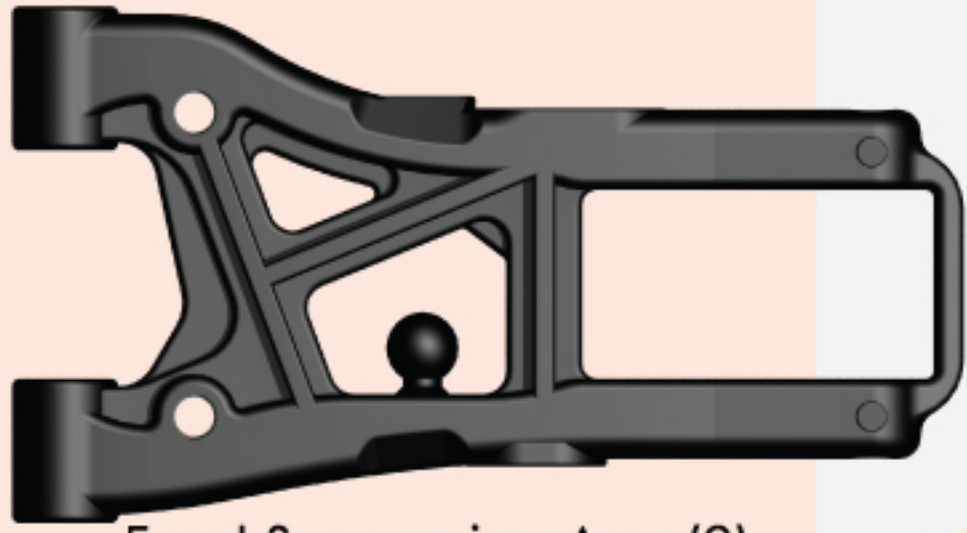

Front Suspension Arm (2)
フロント・サスアーム (2)

4.8mm Ball Stud (2)
4.8mm ボールスタッド (2)

M3 x 6 x 1.0 Spacer (4)
M3 x 6 x 1.0 スペーサー (4)

Pivot Ball (4)
ピボットボール (4)

M3 x 10 Set Screw (2)
M3 x 10 セットスクリュー (2)

M3 x 46 Pin (2)
M3 x 46 ピン (2)

M3 x 12 Button Screw (2)
M3 x 12 ボタンスクリュー (2)

M3 x 8 Flat Screw (4)
M3 x 8 フラットスクリュー (4)



Suspension Mount FR+0 (0 Degree) (1)
サスマウントFR+0 (0度) (1)



Suspension Mount FF+0 (0 Degree) (1)
サスマウントFF+0 (0度) (1)

Suspension Mount FF+0 (0 Degree)
サスマウントFF+0 (0度)

Suspension Mount FR+0 (0 Degree)
サスマウントFR+0 (0度)

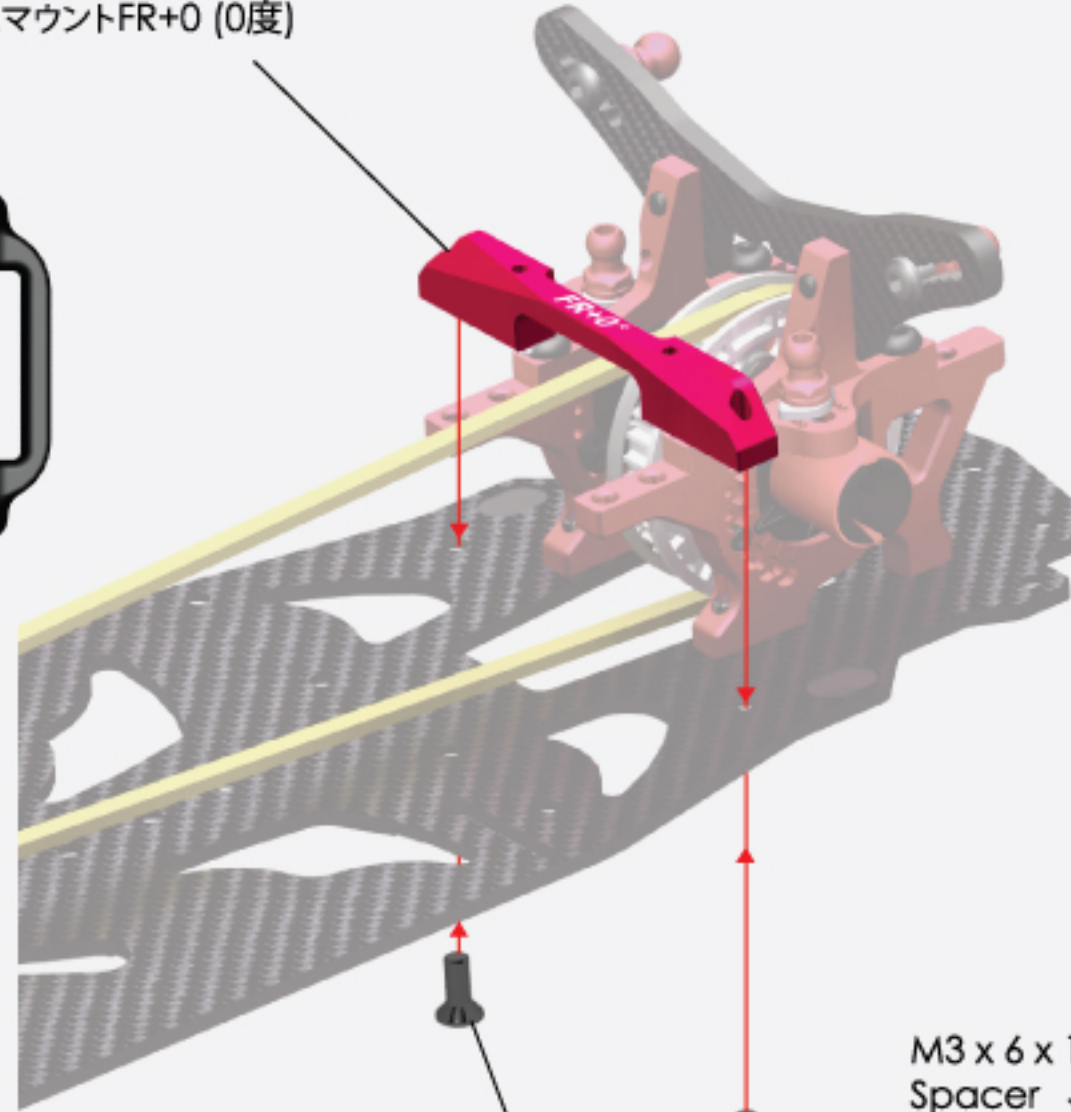

M3 x 8 Flat Screw
フラットスクリュー

M3 x 6 x 1.0
Spacer
スペーサー

Pivot Ball
ピボットボール

M3 x 12
Button Screw
ボタンスクリュー

M3 x 46
Pin
ピン

2mm

M3 x 6 x 1.0
Spacer
スペーサー

5mm

Pivot Ball
ピボットボール

4.8mm
Ball Stud
ボールスタッド

Front Suspension Arm
フロント・サスアーム

M3 x 10
Set Screw
セットスクリュー

Note : Please follow the assemble procedure for another side.
ご注意: 別の側の組立は順序にご参照下さい。



assemble view
組立図

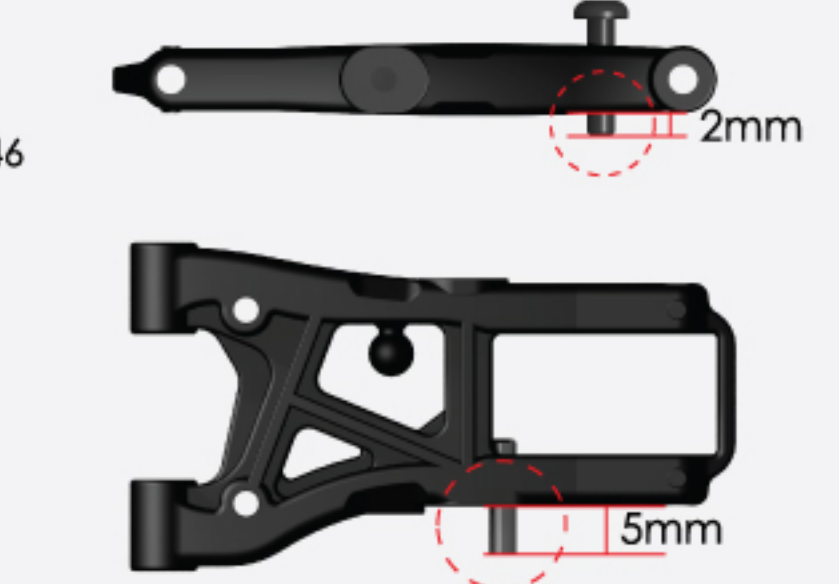

assemble view
組立図

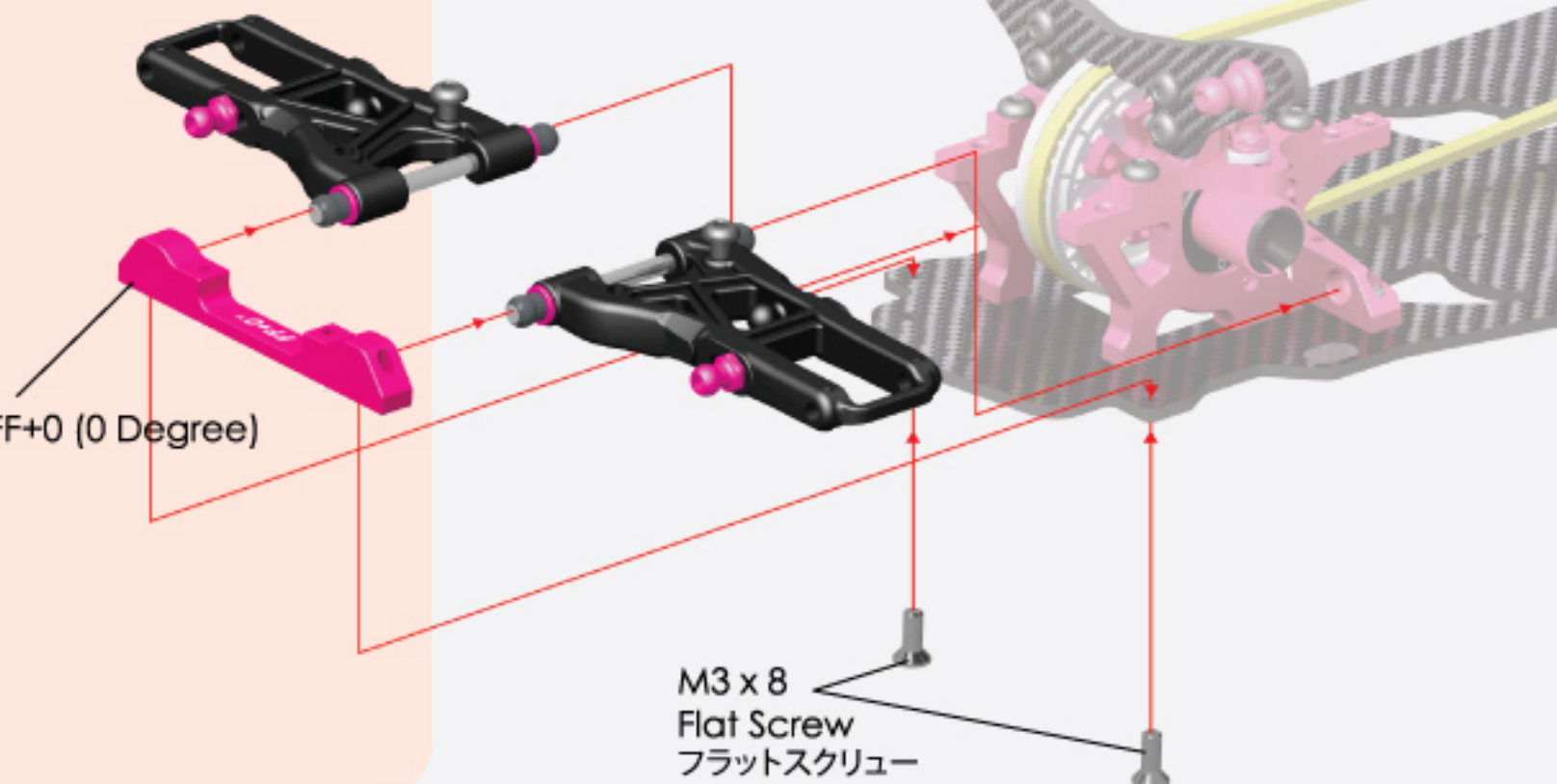

M3 x 8
Flat Screw
フラットスクリュー

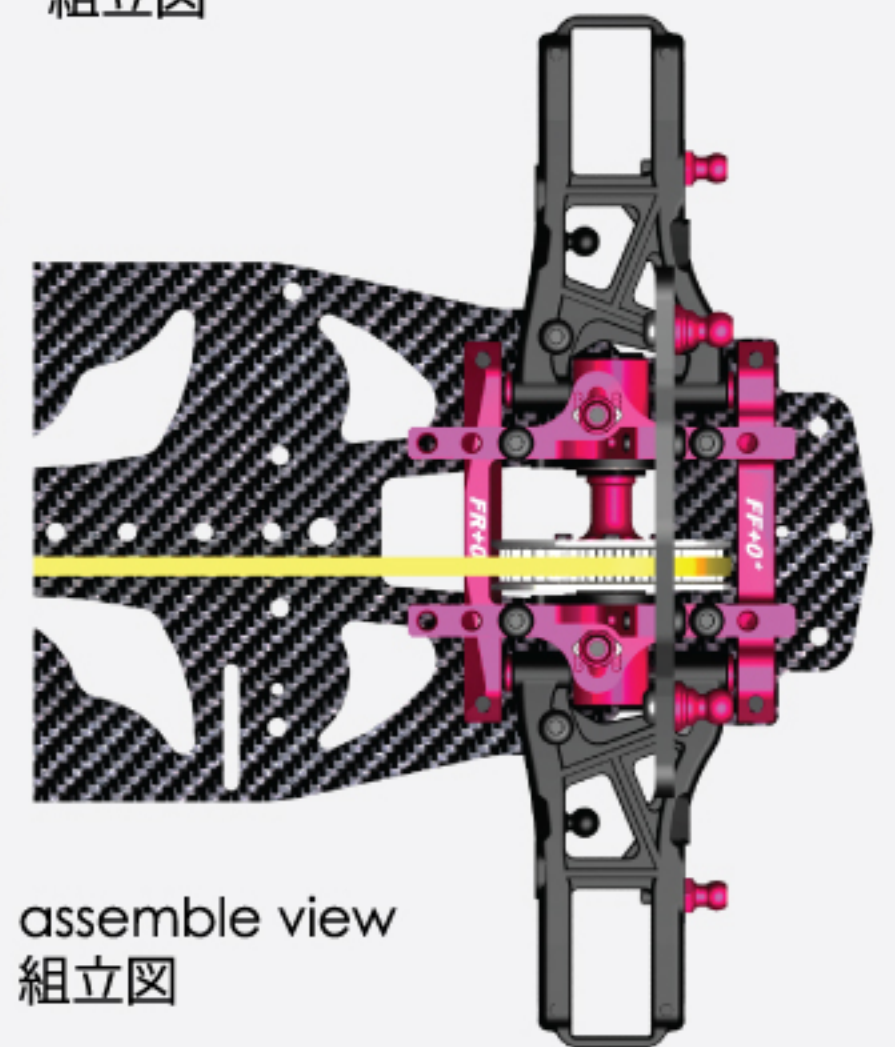

assemble view
組立図

12. Front Knuckle & Upper Linkage / フロント・ナックル & アッパーリンケージ



- BAG 4**
- BAG 5**
- 4.8mm x 15mm Ball Cap (4)
4.8mm x 15mm ボールキャップ (4)
- M3 x 32 Turnbuckle (2)
M3 x 32 ターンバックル (2)
- M3 x 22.9 Pin (2)
M3 x 22.9 ピン (2)
- M3 x 12 Set Screw (2)
M3 x 12 セットスクリュー (2)
- M3 x 6 Set Screw (2)
M3 x 6 セットスクリュー (2)
- M5.7 x 5.5 Flanged Tube (2)
M5.7 x 5.5 フランジチューブ (2)
- M5.7 x 4.2 Flanged Tube (2)
M5.7 x 4.2 フランジチューブ (2)
- 4.8mm Ball Stud (4)
4.8mm ボールスタッド (4)
- M5 x 10 x 4 Bearing (4)
M5 x 10 x 4 ベアリング (4)
- M3 x 10 Button Screw (4)
M3 x 10 ボタンスクリュー (4)
- C-Hub Right (1)
Cハブ右側 (1)
- C-Hub Left (1)
Cハブ左側 (1)
- Knuckle Arm (2)
ナックルアーム (2)
- Universal Shaft - 46mm (2)
ユニバーサルシャフト - 46mm (2)

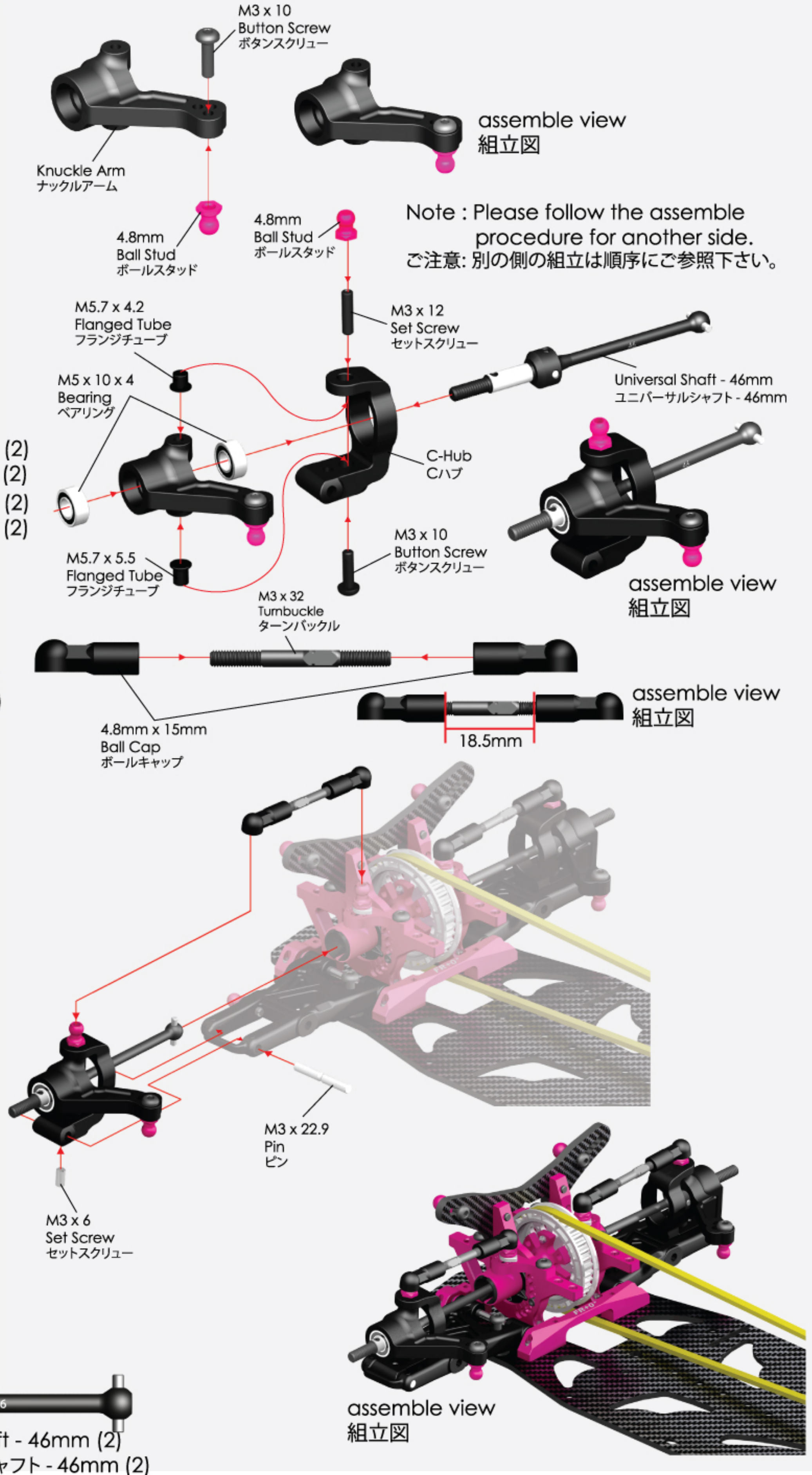

13. Front & Rear Stabilizer / フロント&リア・スタビライザー



M3 x 3 Set Screw (4)
M3 x 3 セットスクリュー (4)

M3 x 10 Flat Screw (2)
M3 x 10 フラットスクリュー (2)

M3 x 12 Set Screw (2)
M3 x 12 セットスクリュー (2)

Stabilizer Mount (2)
スタビライザーマウント (2)

Stabilizer Base Mount (2)
スタビライザー・ベースマウント (2)

4.75mm Stabilizer Ball (2)
4.75mm スタビライザーボール (2)

4.8mm x 9mm Ball Cap (2)
4.8mm x 9mm ボールキャップ (2)

4.8mm x 12mm Ball Cap (2)
4.8mm x 12mm ボールキャップ (2)

Front Stabilizer - Black [1.4mm] (1)
フロント・スタビライザー - ブラック [1.4mm] (1)

Front Stabilizer フロント・スタビライザー

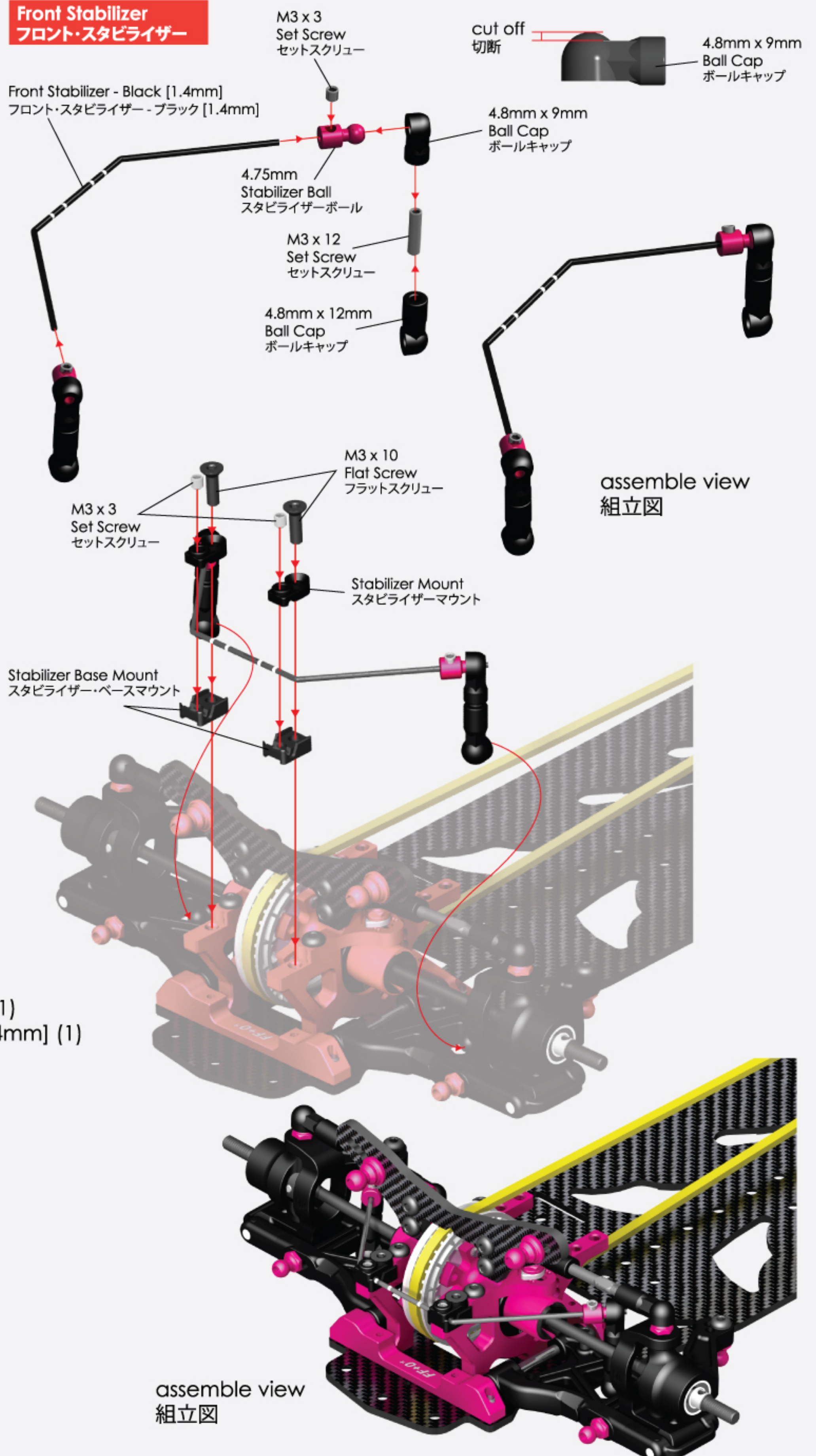

13. Front & Rear Stabilizer / フロント&リア・スタビライザー



M3 x 3 Set Screw (4)
M3 x 3 セットスクリュー (4)

M3 x 10 Flat Screw (2)
M3 x 10 フラットスクリュー (2)

M3 x 12 Set Screw (2)
M3 x 12 セットスクリュー (2)

Stabilizer Mount (2)
スタビライザーマウント (2)

Stabilizer Base Mount (2)
スタビライザー・ベースマウント (2)

4.75mm Stabilizer Ball (2)
4.75mm スタビライザーボール (2)

4.8mm x 9mm Ball Cap (2)
4.8mm x 9mm ボールキャップ (2)

4.8mm x 12mm Ball Cap (2)
4.8mm x 12mm ボールキャップ (2)

Rear Stabilizer - Gold [1.2mm] (1)
リア・スタビライザー - ゴールド [1.2mm] (1)

Rear Stabilizer リア・スタビライザー

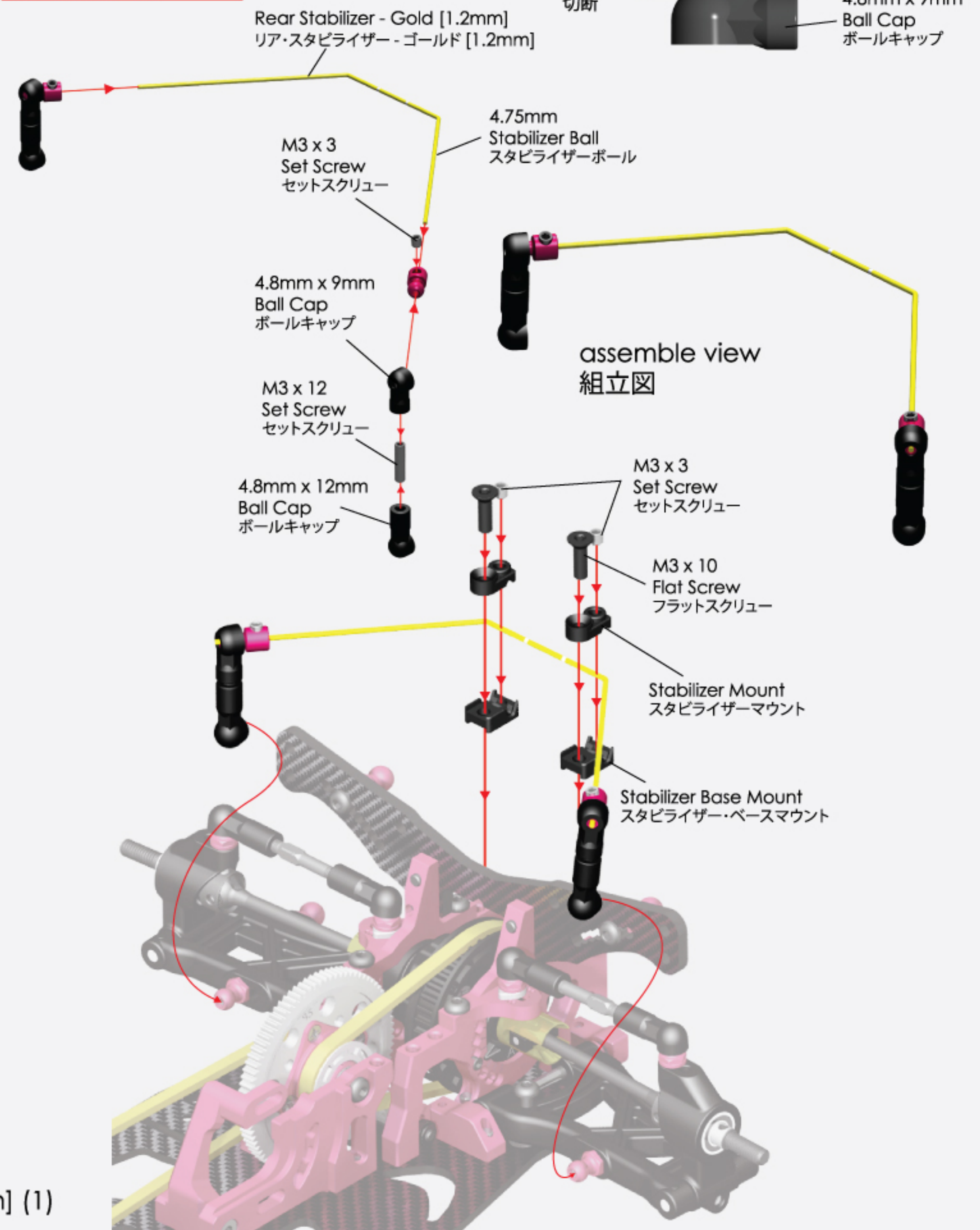

assemble view
組立図

assemble view
組立図

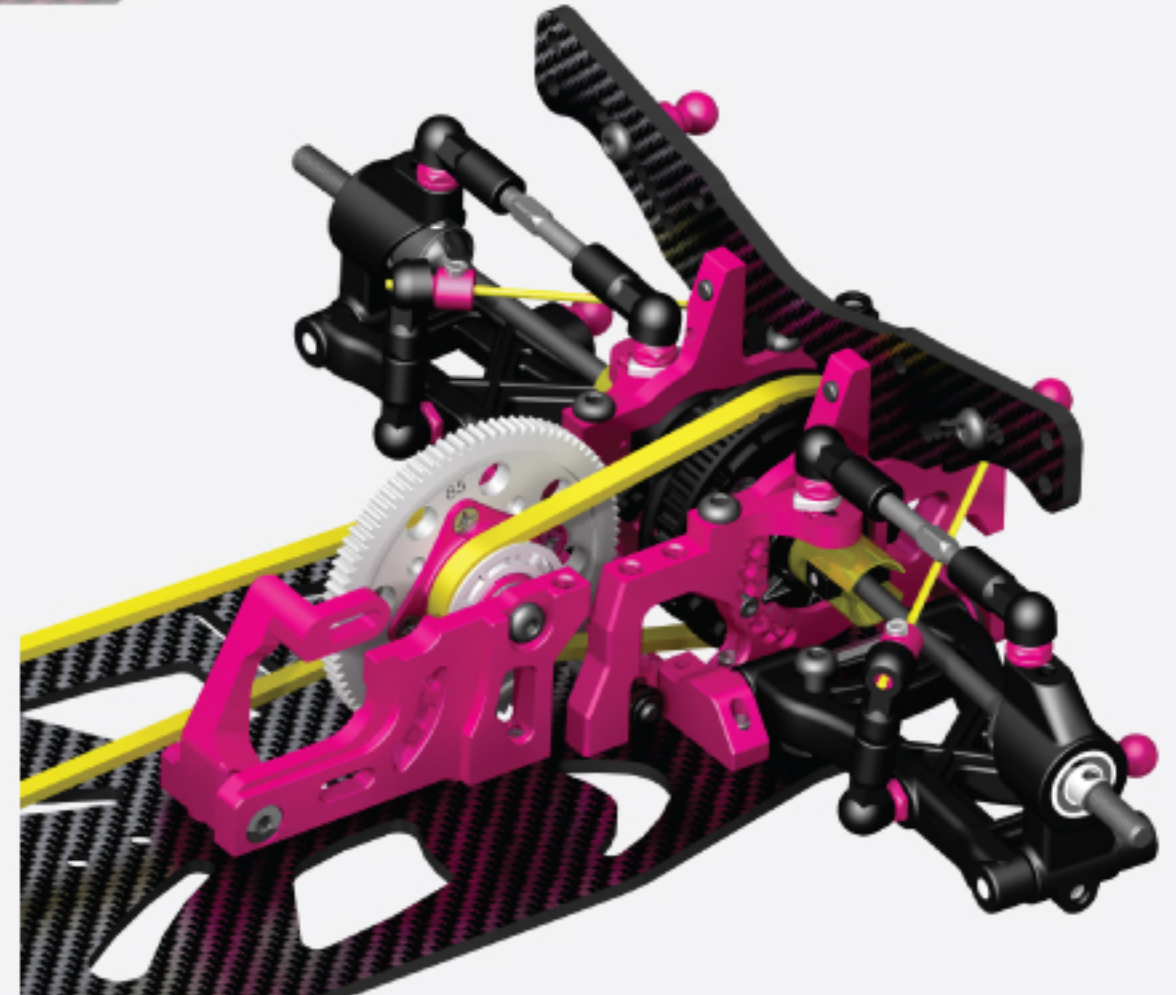

14. Steering System / ステアリングシステム



BAG 6

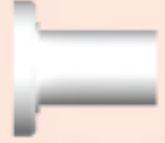

M9 x 9.5 Steering Post (2)
M9 x 9.5 ステアリングポスト (2)



4.8mm Ball Stud (M3 x 6mm) (2)
4.8mm ボールスタッド (M3 x 6mm) (2)

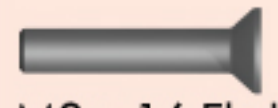

M3 x 16 Flat Screw (2)
M3 x 16 フラットスクリュー (2)



M3 x 8 Flat Screw (2)
M3 x 8 フラットスクリュー (2)



M3 x 6 Flat Screw (1)
M3 x 6 フラットスクリュー (1)



M3 x 6 x 2.5mm Bearing (2)
M3 x 6 x 2.5mm ベアリング (2)

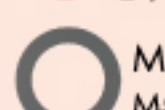

M5 x 8 x 2.5mm Bearing (4)
M5 x 8 x 2.5mm ベアリング (4)



M3 x 6 x 1.0 Spacer (2)
M3 x 6 x 1.0 スペーサー (2)



M5 x 0.2 Stainless Steel Shim Spacer (2)
M5 x 0.2 ステンレス・スチールシムスペーサー (2)



M3 x 0.2 Stainless Steel Shim Spacer (2)
M3 x 0.2 ステンレス・スチールシムスペーサー (2)



Steering Arm - Right (1)
ステアリングアーム - 右側 (1)



Steering Arm - Left (1)
ステアリングアーム - 左側 (1)



Steering Lower Base (1)
ステアリングローワーベース (1)



Steering Link (1)
ステアリングリンク (1)

TL THREAD LOCK (not included)
ネジ止め剤 (製品には含まれません)

TL THREAD LOCK (not included)
ネジ止め剤 (製品には含まれません)

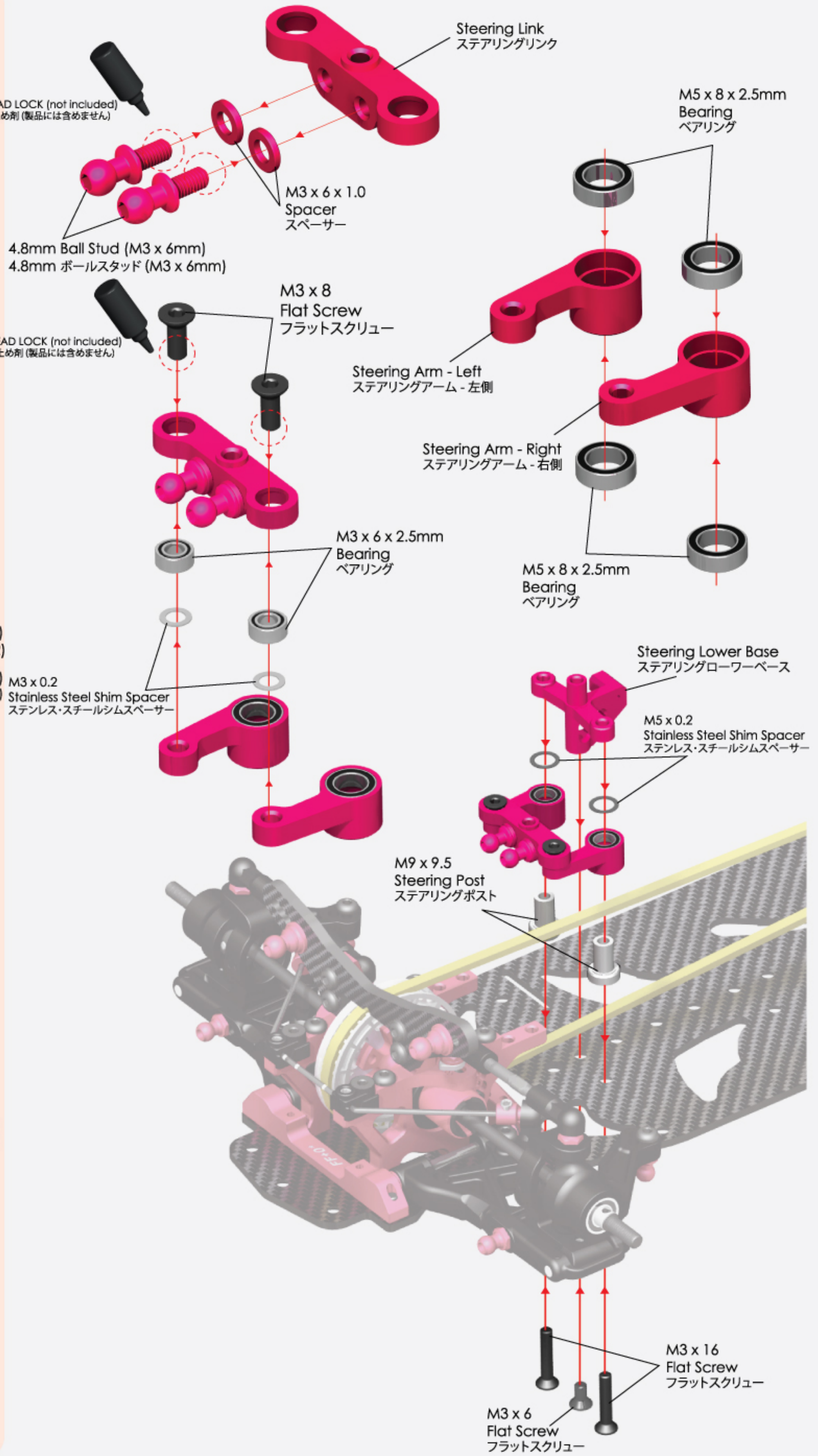

14. Steering System / ステアリングシステム



BAG 5 **BAG 6**



4.8mm x 15mm Ball Cap (4)
4.8mm x 15mm ボールキャップ (4)

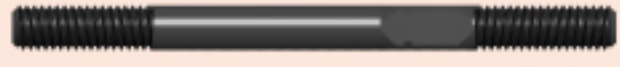

M3 x 40 Turnbuckle (2)
M3 x 40 ターンバックル (2)



M5 x 0.2 Stainless Steel Shim Spacer (1)
M5 x 0.2 ステンレス・スチールシムスペーサー (1)



M3 x 0.2 Stainless Steel Shim Spacer (1)
M3 x 0.2 ステンレス・スチールシムスペーサー (1)



M5 x 8 x 2.5mm Bearing (2)
M5 x 8 x 2.5mm ベアリング (2)



M3 x 6 x 2.5mm Bearing (1)
M3 x 6 x 2.5mm ベアリング (1)



M3 x 8 Set Screw (1)
M3 x 8 セットスクリュー (1)

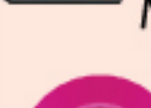

M11 x 2 Spacer (1)
M11 x 2 スペーサー (1)



4.8mm Ball Stud (1)
4.8mm ボールスタッド (1)



M3 x 8 Flat Screw (1)
M3 x 8 フラットスクリュー (1)



M3 x 6 Button Screw (1)
M3 x 6 ボタンスクリュー (1)



Upper Steering Arm (1)
アッパーステアリングアーム (1)

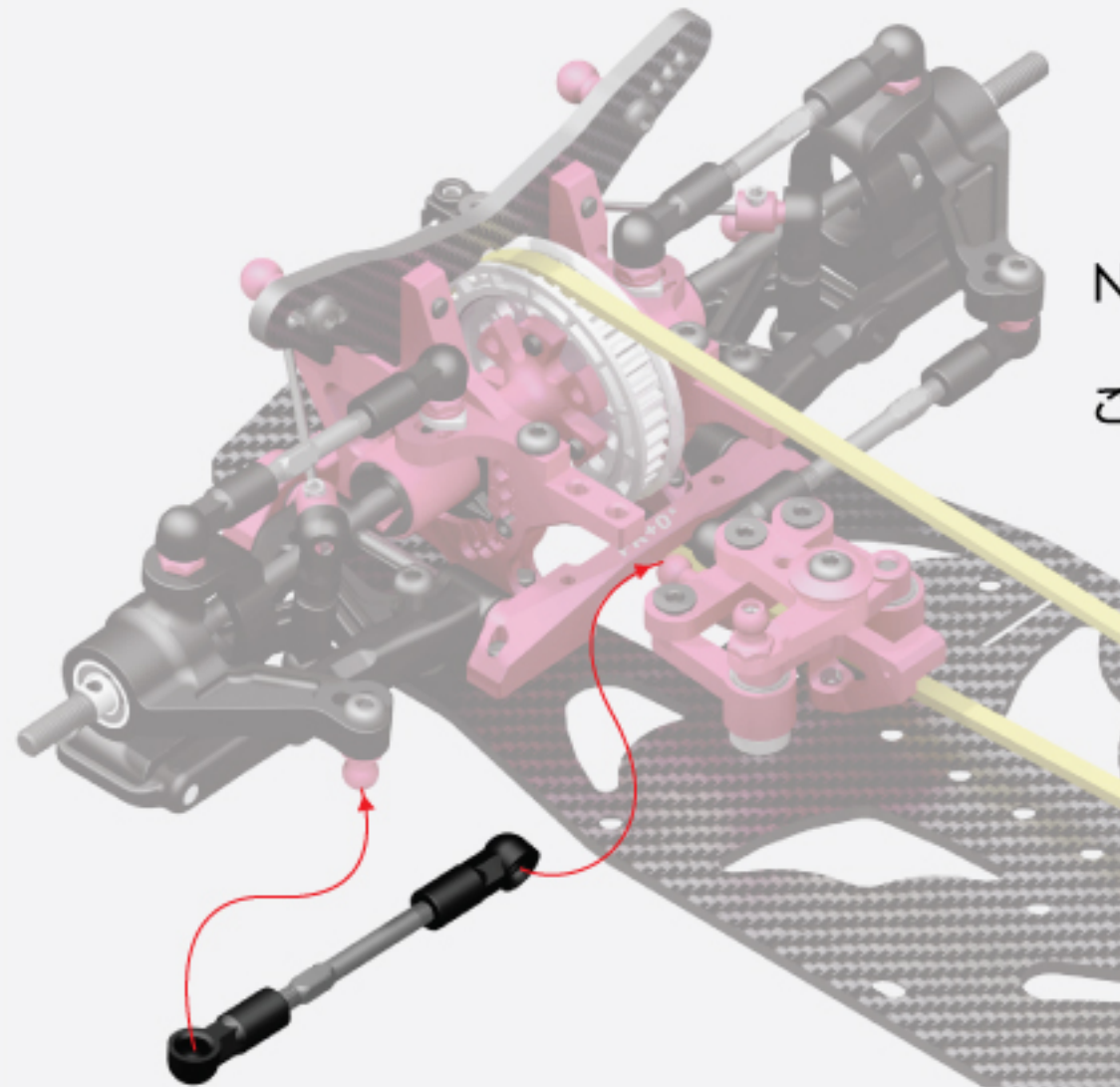
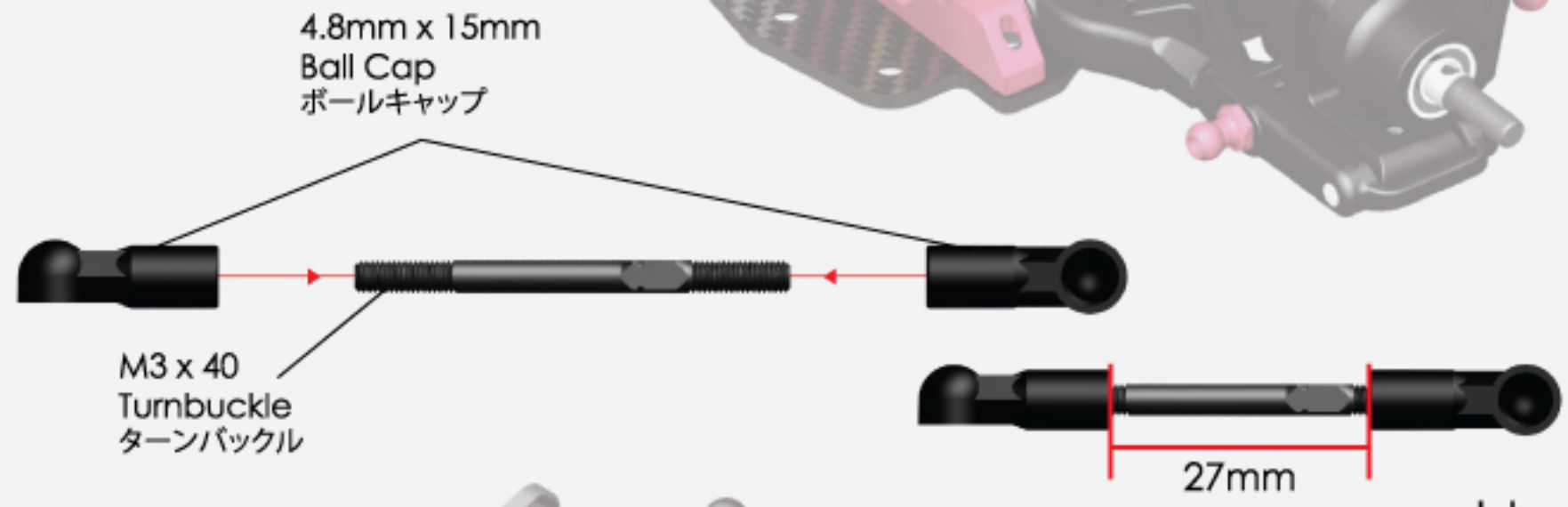
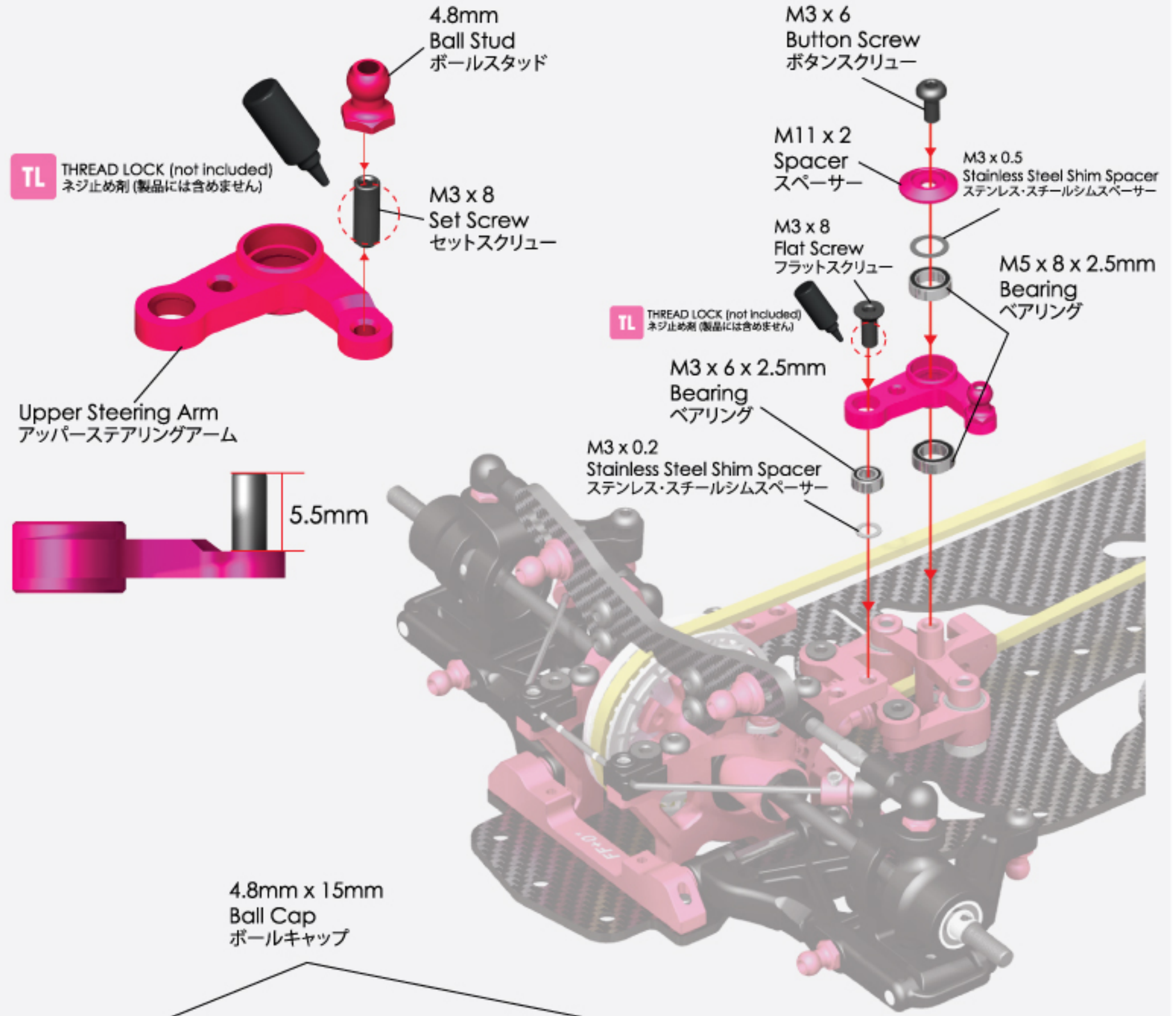

Note : Please follow the assemble procedure for another side.
ご注意: 別の側の組立は順序にご参照下さい。



15. Upper Deck / アッパーデッキ



M3 x 6 Button Screw (10)
M3 x 6 ボタンスクリュー (10)

Upper Deck (1)
アッパーデッキ (1)

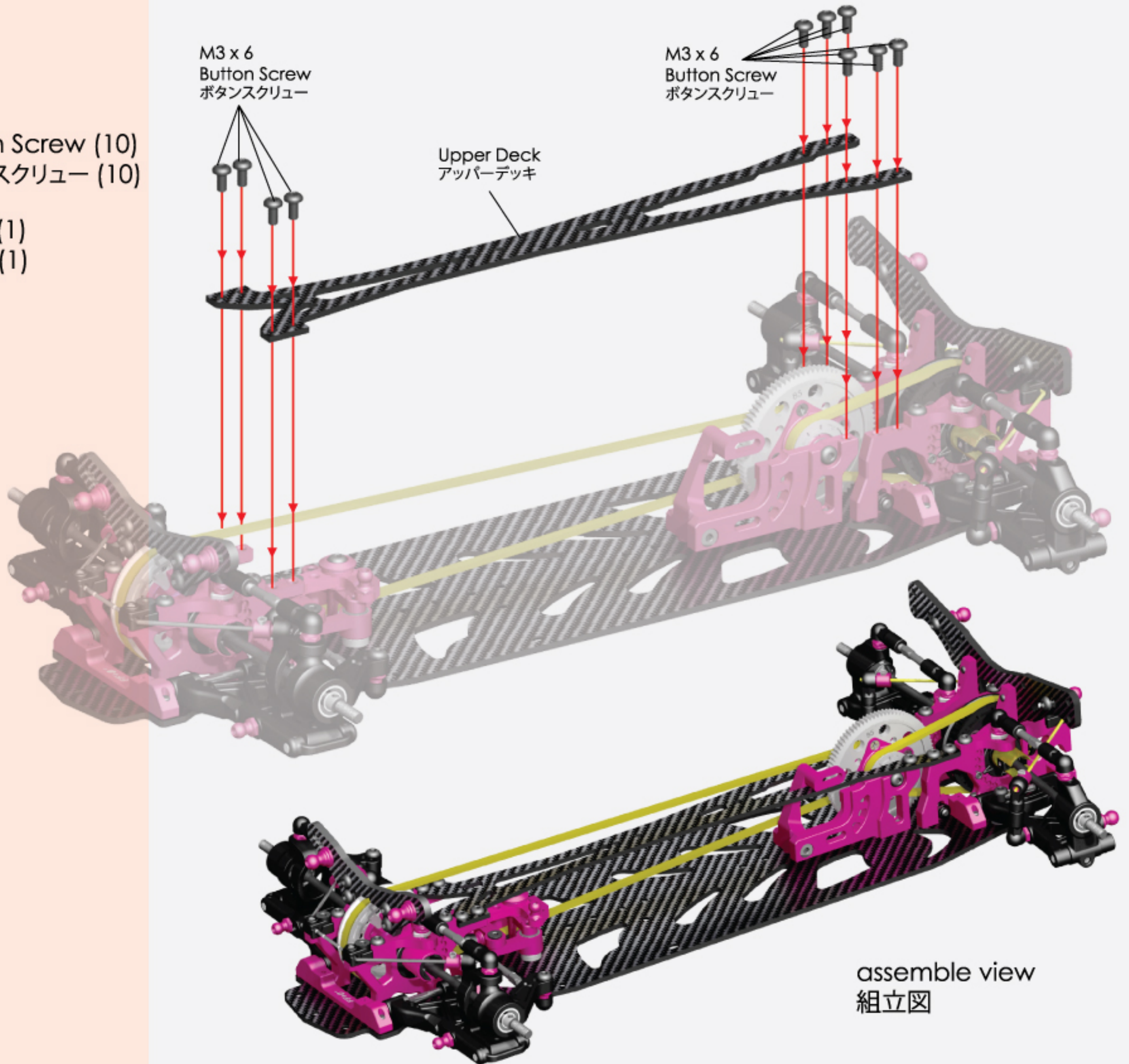

16. Oil Shock / オイルショック



E-Ring 6 x 2.5 x 0.4mm (8)
Eリング 6 x 2.5 x 0.4mm (8)

Shock Piston(3 Holes) (4)
ショックピストン(3ホール) (4)



M3 x 25.5 Shock Shaft (4)
M3 x 25.5 ショックシャフト (4)

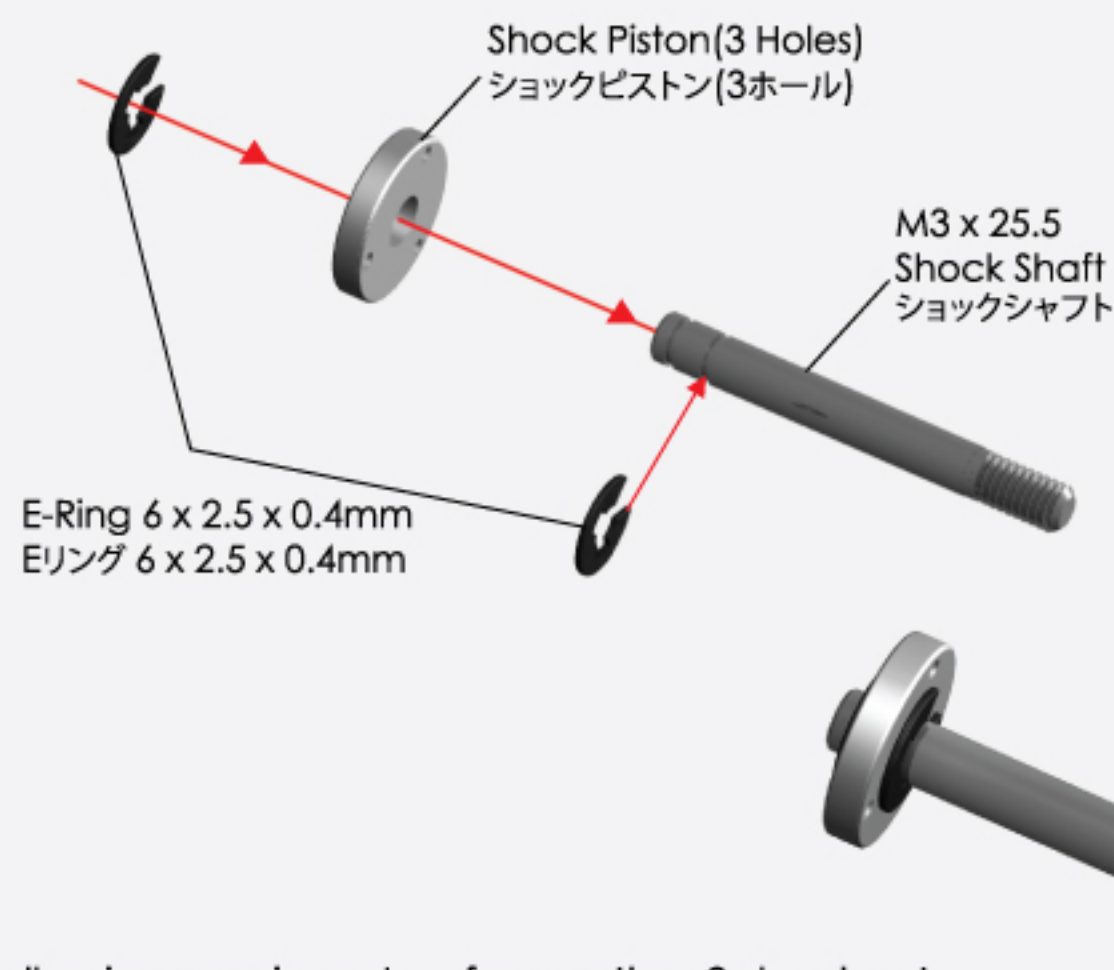

Following pervious step for another 3 shock set.
前のステップを従って、他の3セットのショックセットを組み立ててください。

Initial assembly
初期の組立

16. Oil Shock / オイルショック



BAG 7

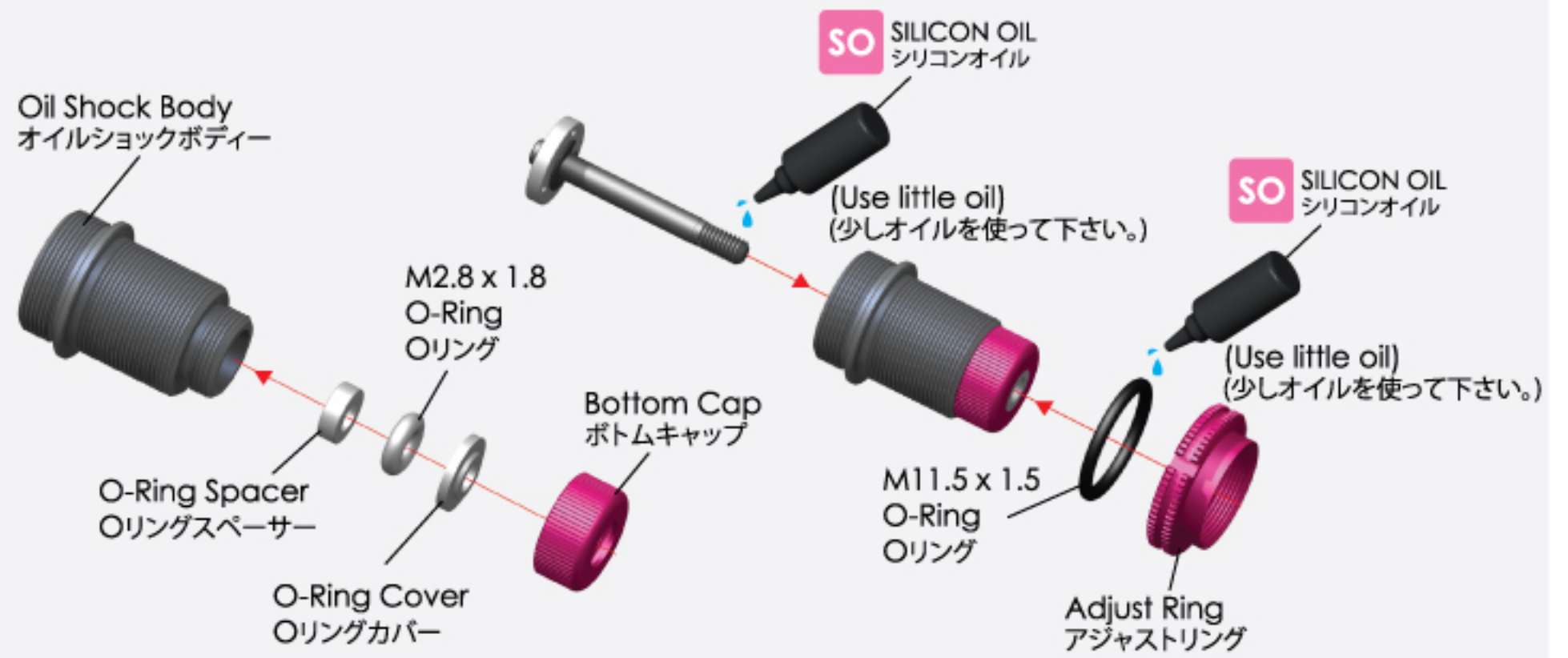
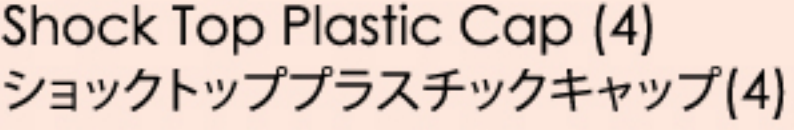
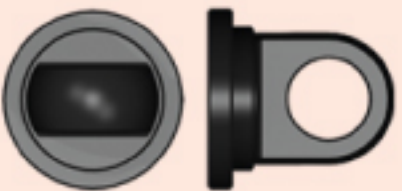
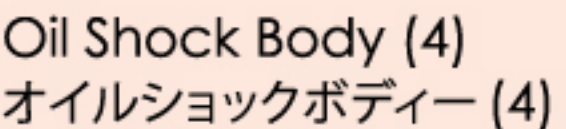
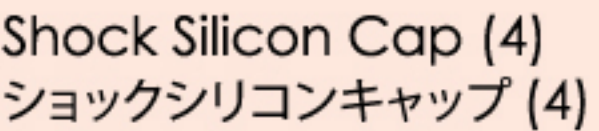
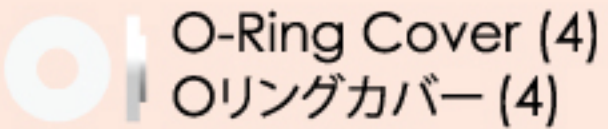
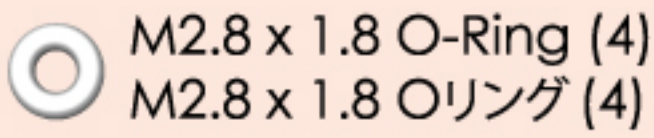
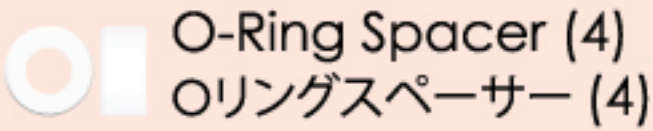
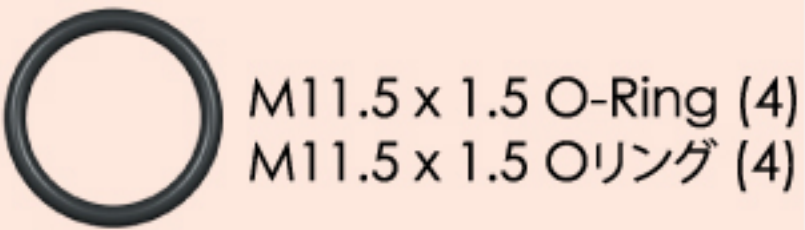

Front Oil Shock フロント・オイルショック | **Rear Oil Shock** リア・オイルショック

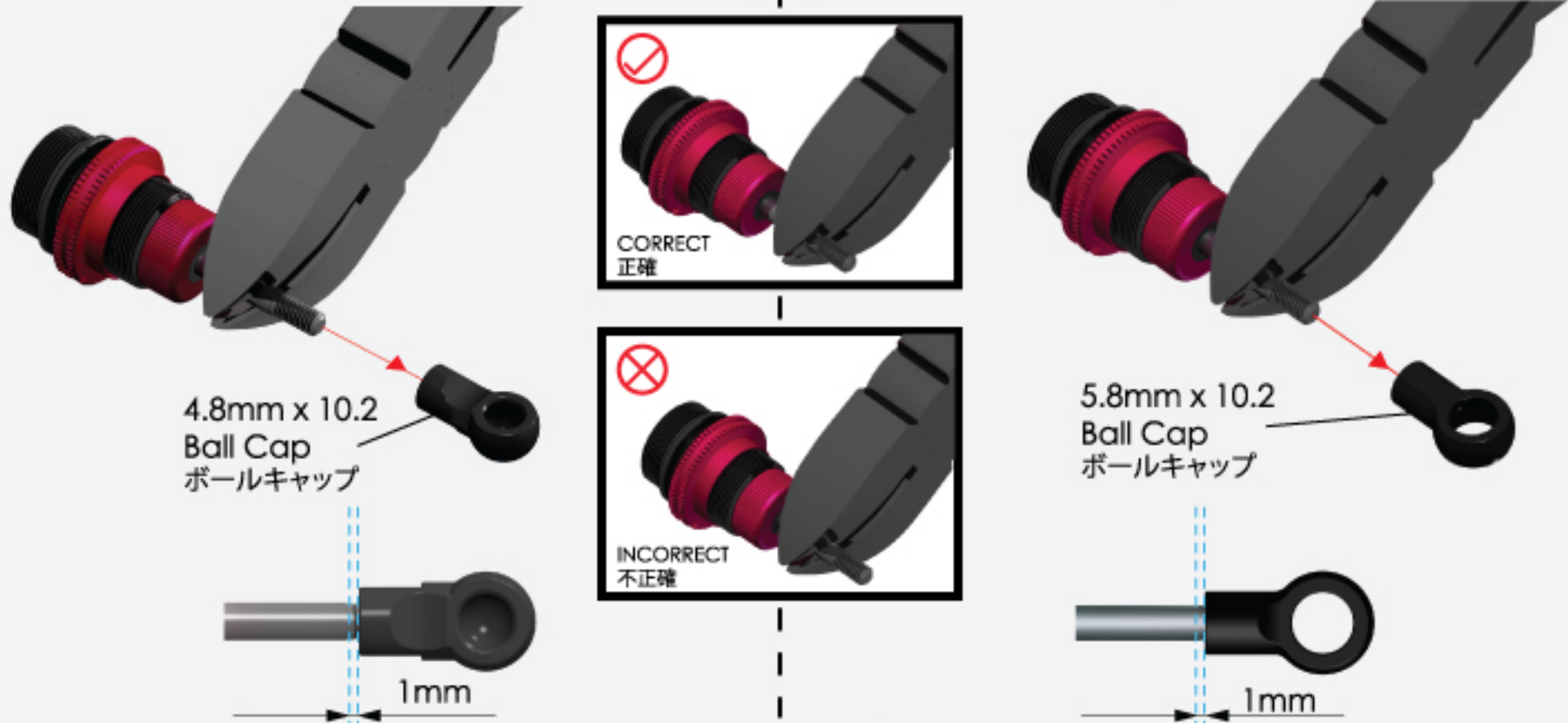

Please Pre-thread the ball end hole using an M3 screw.
インストールの前に、M3スクリューに先にボールエンドホールを取り付けて下さい。

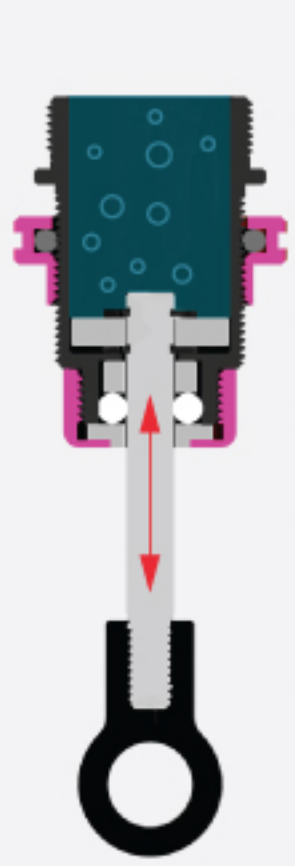

1. Fully pull the shock shaft to make the piston at the bottom of the shock body. Then hold the shock upright and overfill the shock body with shock oil slightly. ショックシャフトを引いて、ピストンがショックボディーの奥までにして下さい。垂直にショックを持って、ショックボディーにショックオイルを少しずつ充滿まで注入して下さい。
2. Slowly move the piston up and down to allow the bubbles to rise to the top until no more air bubbles appear. 気泡がトップへ浮かれるように、ピストンを上下に移動して下さい。気泡がなくなるまで、ピストンの移動を続けて下さい。
3. Pull the shock shaft to make the piston at the bottom of the shock body again. Add shock oil as necessary. Let the shock rest for 5 minutes to allow the air bubbles to escape. 再度ショックシャフトを引いて、ピストンがショックボディーの奥までにして下さい。必要であれば、ショックオイルを補充して下さい。気泡が出るように、5分ぐらいショックを置いて下さい。
4. Place the shock silicon cap on top of the shock body from a side. Some oil will leak out and it is normal. ショックシリコンキャップを斜めに、ショックボディーに取り付けて下さい。少量のオイルが漏れて来るのが正常の状況です。
5. Fully tighten the cap and clean off any excess oil. キャップをしっかり取り付けると確かめて、漏れたオイルを洗って下さい。



Cover the shock silicon cap to shock body, it will case some oil will leak out, this is a normal situation. ショックボディーにショックシリコンキャップを取り付けるときは、少量のオイルが漏れます。それは正常の状況です。

16. Oil Shock / オイルショック



BAG
7



Shock Spring Base Cover (4)
ショックスプリングベースカバー (4)



M1.5 x 13 x 21 T5.5 Spring (4)
M1.5 x 13 x 21 T5.5 スプリング (4)

Front Oil Shock フロント・オイルショック



Rear Oil Shock リア・オイルショック



Front フロント

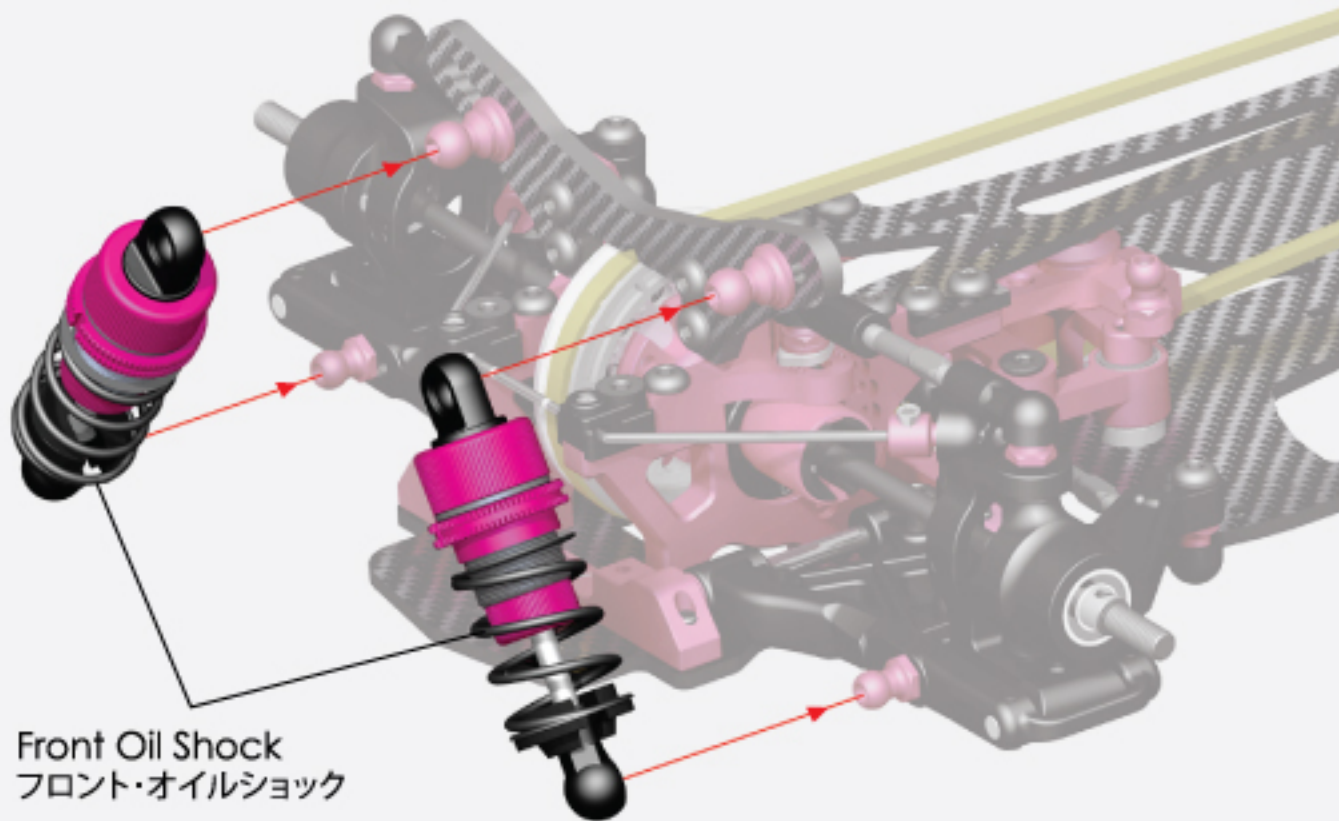

Rear リア

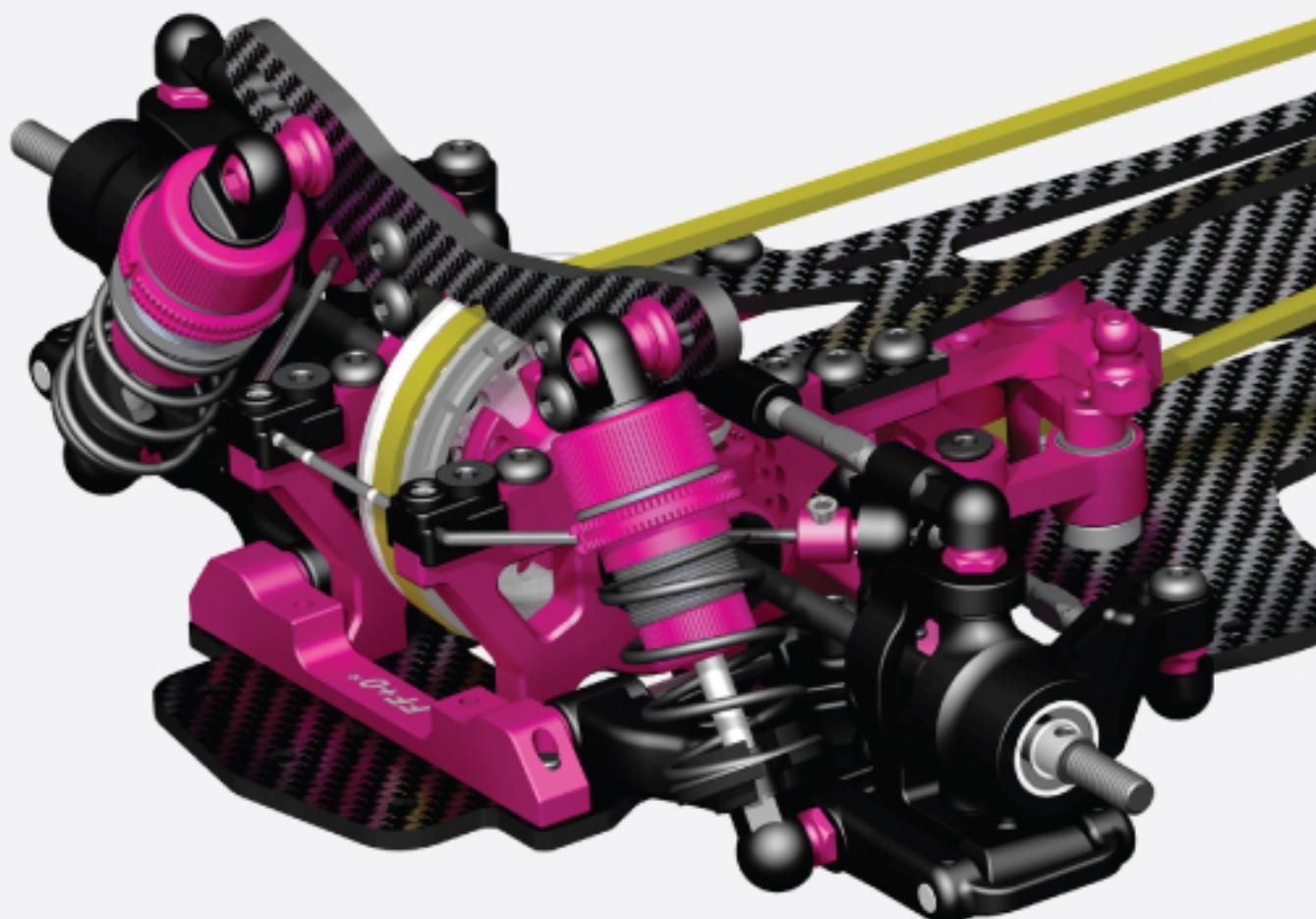
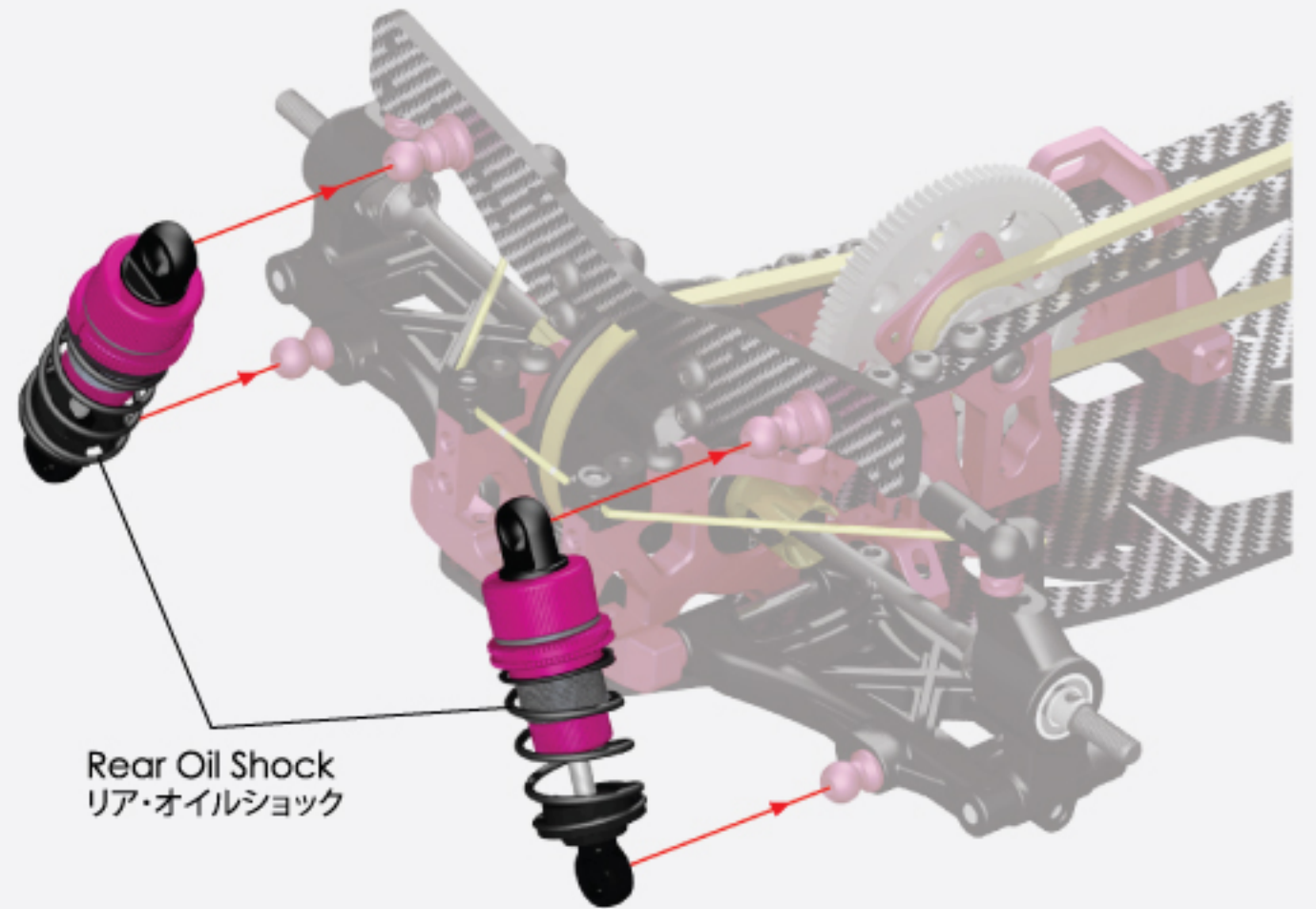

assemble view
組立図

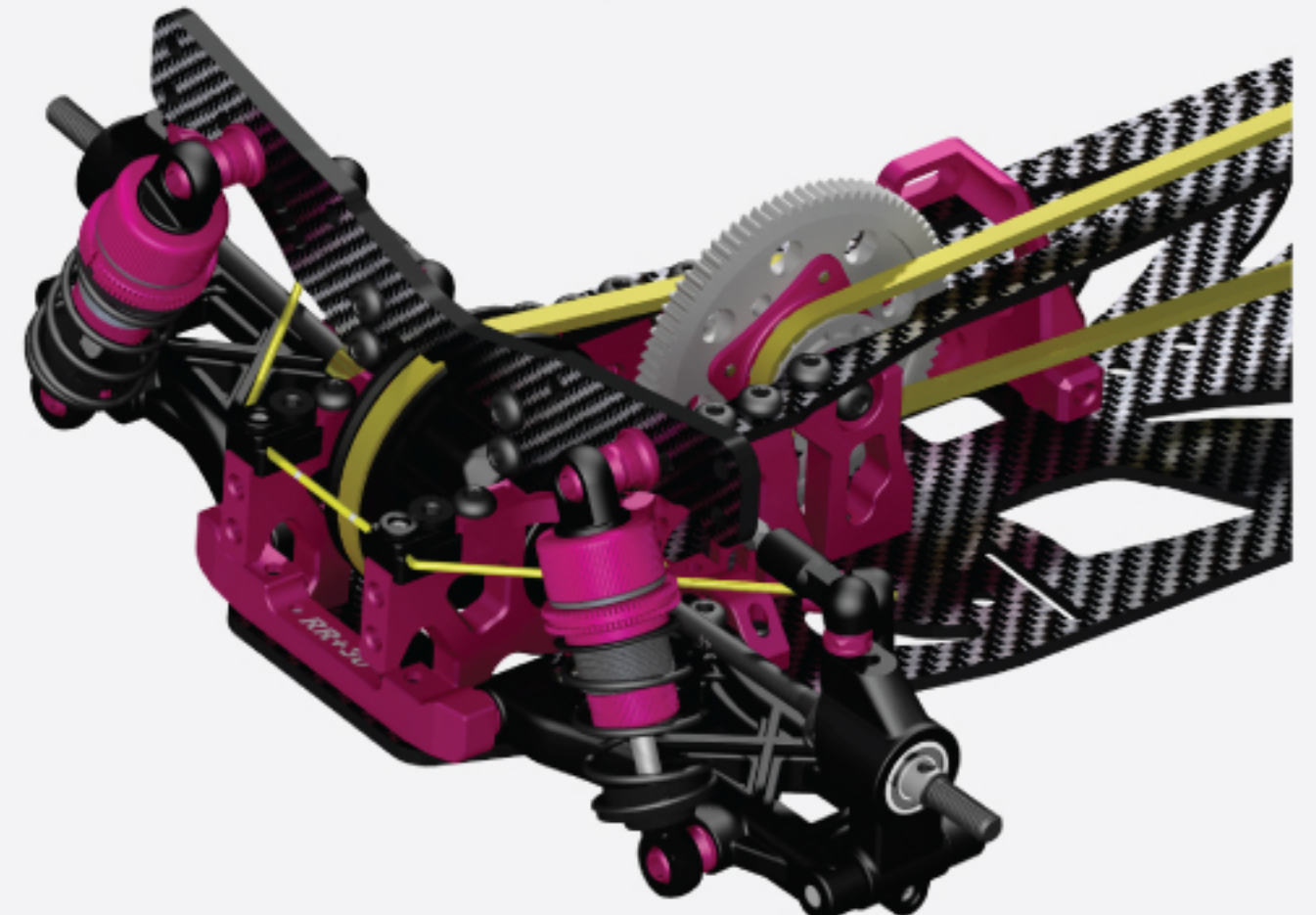











assemble view
組立図

17. Bumper & Body Post / バンパー & ボディーポスト

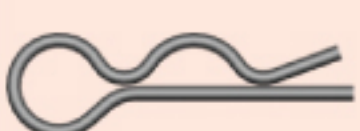

BAG 2 BAG 8 BAG 10

-  Graphite Upper Bumper (1)
グラファイト・アッパーバンパー (1)
-  Bumper (1)
バンパー (1)
-  Foam Bumper (1)
フォームバンパー (1)
-  3mm Nut (1)
3mm ナット (1)
-  M3 x 8 Button Screw (2)
M3 x 8 ボタンスクリュー (2)
-  M3 x 10 Button Screw (2)
M3 x 10 ボタンスクリュー (2)
-  M3 x 10 Flat Screw (5)
M3 x 10 フラットスクリュー (5)
-  Body Clip (8)
ボディークリップ (8)
-  Front Body Post (2)
フロント・ボディーポスト (2)
-  Rear Body Post (2)
リア・ボディーポスト (2)
-  Body Post Cushion (4)
ボディーポストクッション (4)

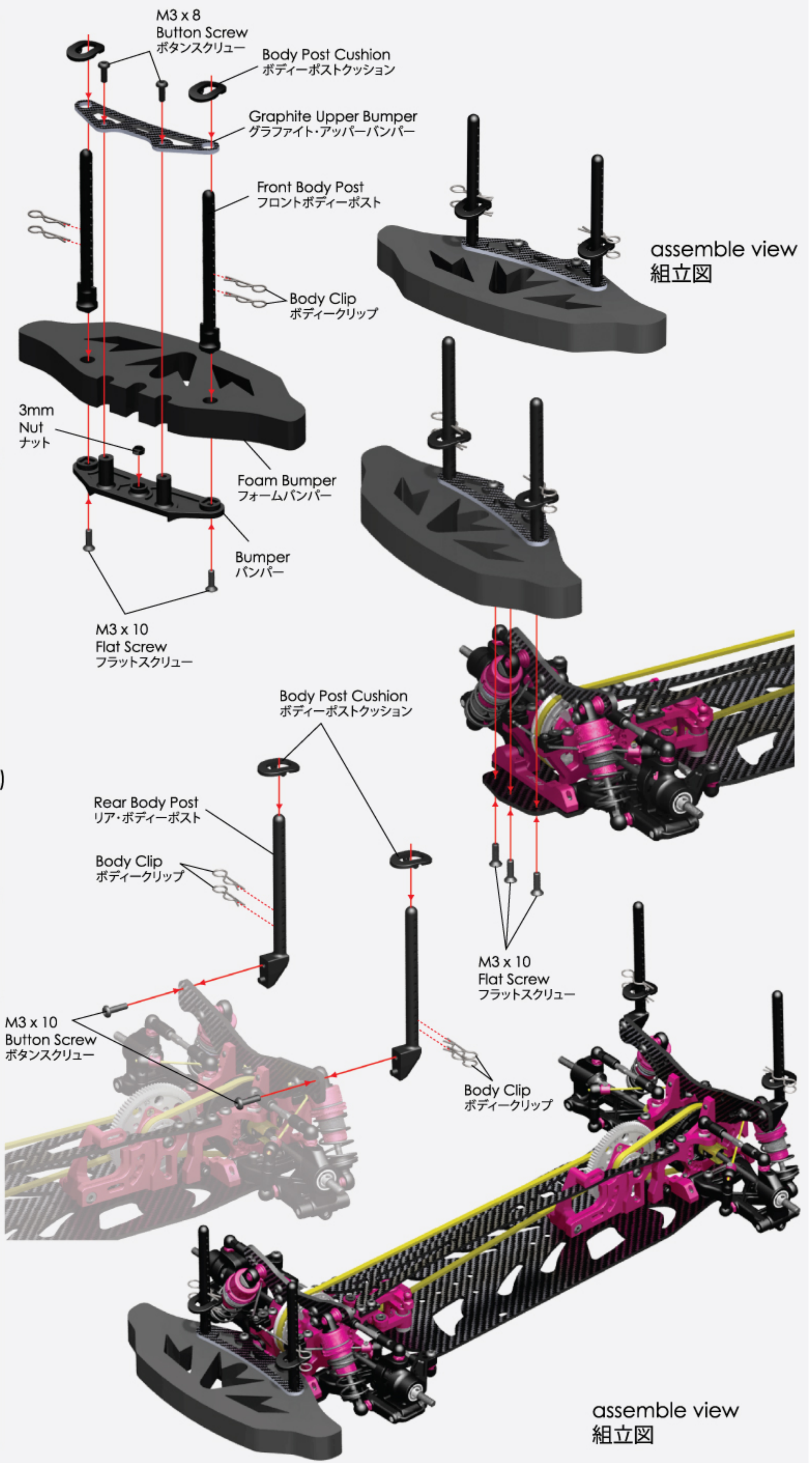

18. RC Unit Installation / RCユニットの取り付け



- BAG 9** **BAG 10**
- Servo Saver
サーボセイバー
- Servo Saver - SANWA, JR ACOMS, KO
サーボセイバー - SANWA, JR ACOMS, KO
- Servo Saver - TAMIYA FUTABA
サーボセイバー - TAMIYA FUTABA
- Servo Saver
サーボセイバー
- Servo Saver Spring - Silver (1) / Gold (2)
サーボセイバースプリング - シルバー (1) / ゴールド (2)
- Battery Post (2)
バッテリーポスト (2)
- Servo Post-A (1) Servo Post-B (1)
サーボポスト-A (1) サーボポスト-B (1)
- M3 x 6 x 2.0 Spacer (2)
M3 x 6 x 2.0 スペーサー (2)
- M3 Countersink Washer (6)
M3 カウンターシンクワッシャー (6)
- 4.8mm Ball Stud (1)
4.8mm ボールスタッド (1)
- M3 x 8 Flat Screw (8)
M3 x 8 フラットスクリュー (8)
- M3 x 6 Button Screw (1)
M3 x 6 ボタンスクリュー (1)
- M3 x 8 Button Screw (1)
M3 x 8 ボタンスクリュー (1)
- M3 x 16 Set Screw (1)
M3 x 16 セットスクリュー (1)
- 4.8mm x 15mm Ball Cap (2)
4.8mm x 15mm ボールキャップ (2)

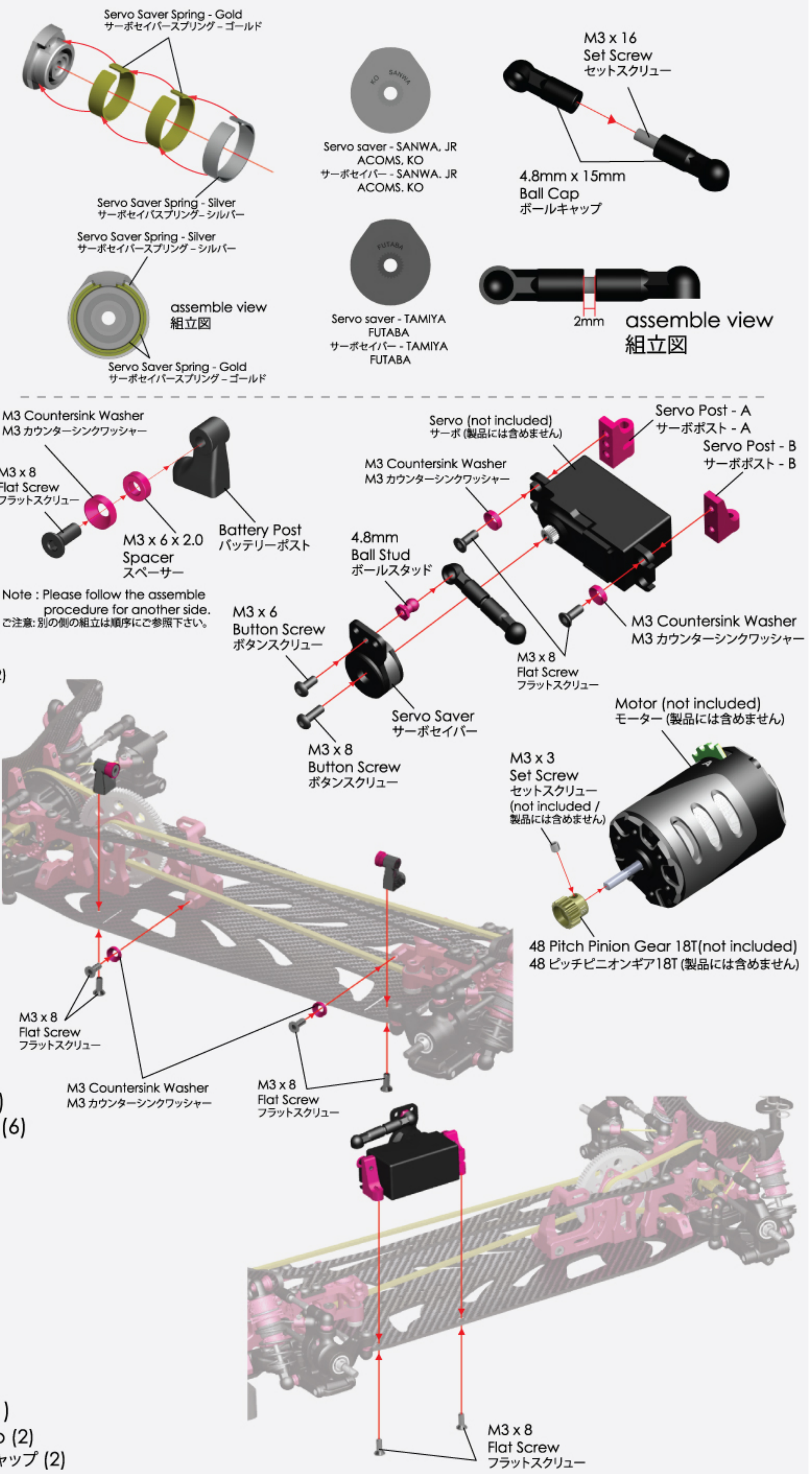

18. RC Unit Installation / RCユニットの取り付け



BAG 2

BAG 10



M3 x 6 Button Screw
ボタンスクリュー

Double Side Stick Tape
ダブルサイドステッカーテープ

M3 x 6 Button Screw (2)
M3 x 6 ボタンスクリュー (2)

Antenna and Antenna Rod Head
アンテナ & アンテナロッドヘッド

Motor (not included)
モーター (製品には含めません)

Antenna and Antenna Rod Head
アンテナ & アンテナロッドヘッド

ESC (not included)
ESC (製品には含めません)

Receiver (not included)
レシーバー (製品には含めません)

Double Side Stick Tape
ダブルサイドステッカーテープ

Battery (not included)
バッテリー (製品には含めません)

assemble view
組立図

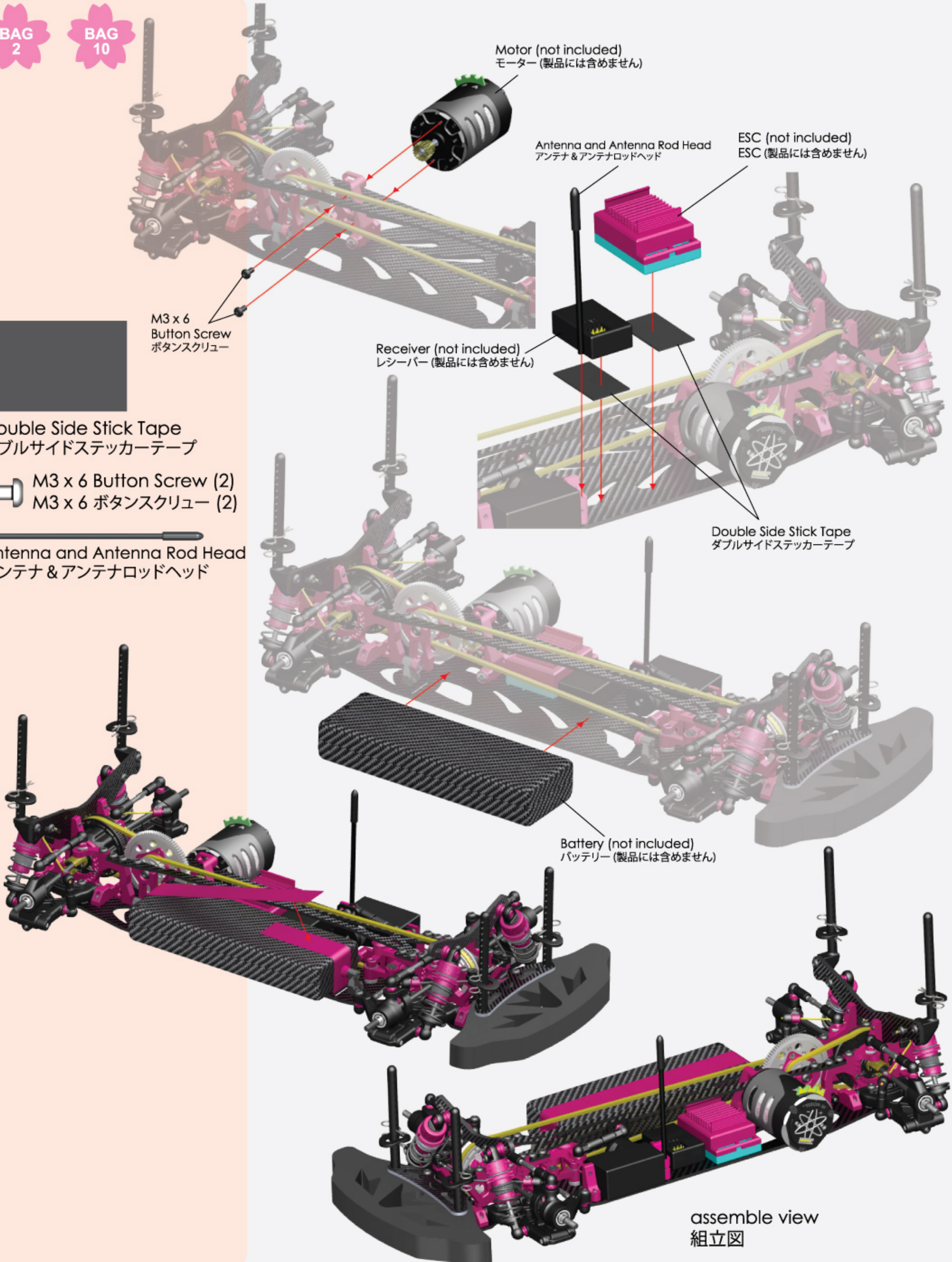

19. Rim Assemble / リムの組立て



BAG 10

BAG 11



Adaptor - 4mm (4)
アダプター - 4mm (4)



Flanged Nut - 4mm (4)
フランジナット - 4mm (4)



M2 x 10 Pin (4)
M2 x 10 ピン (4)



M1.6 x 6 Socket Screw (4)
M1.6 x 6 ソケットスクリュー (4)



Rim (4)
リム (4)

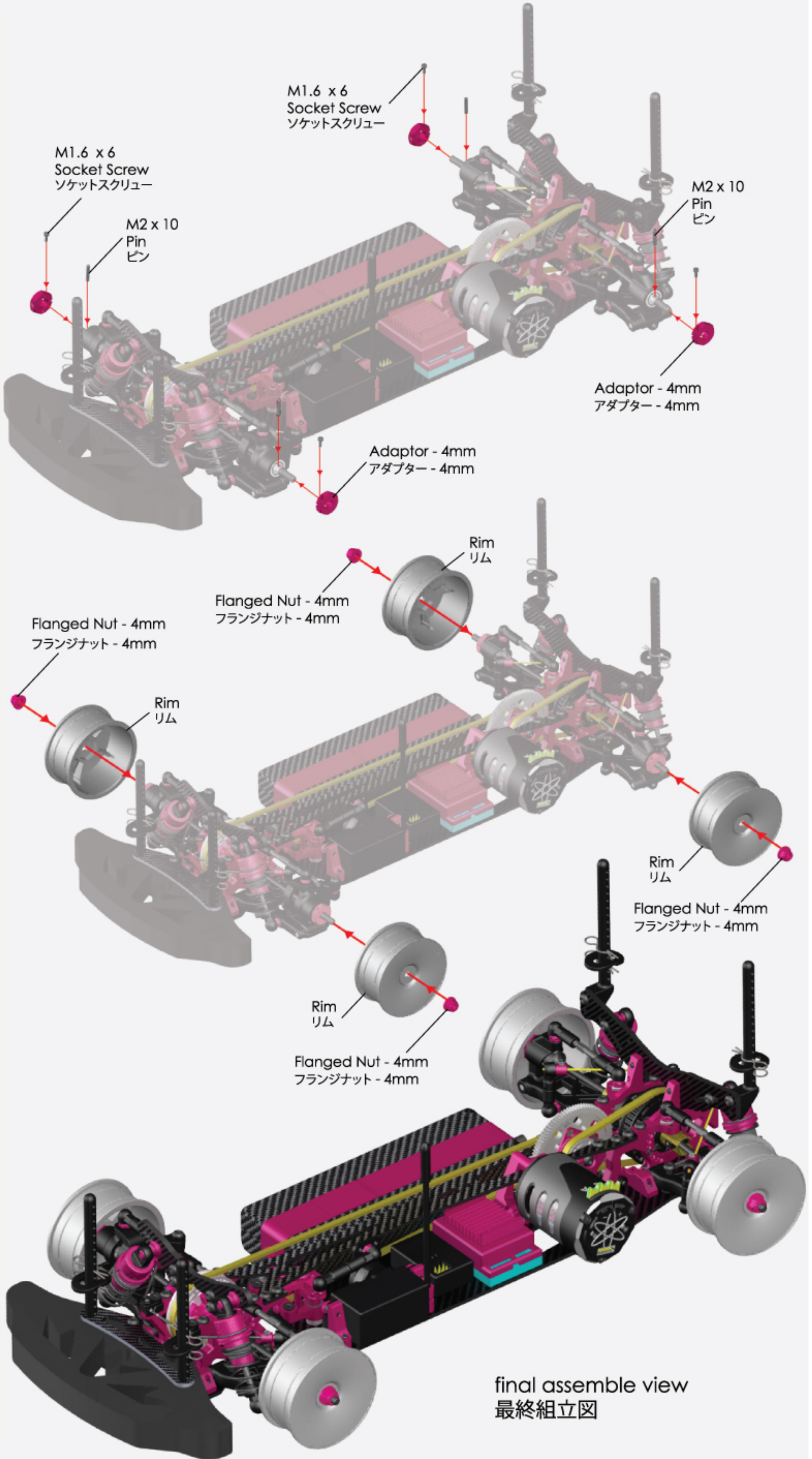

20. Parts Include / 製品に含めるパーツ



BAG 1

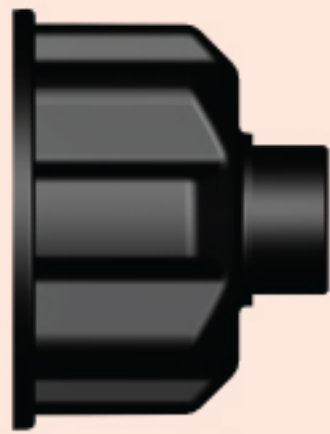

Gear Differential Housing (1)
ギアデフハウジング (1)

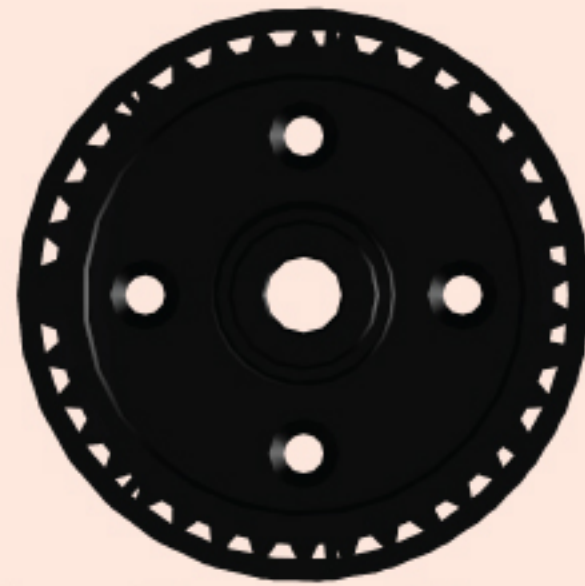

38T Pulley (1)
38T プーリー (1)



Differential Outer Joint (2)
デフアウタージョイント (2)



18T Bevel Gear 0.8 pitch (2)
18Tベベルギア0.8ピッチ (2)



M5 x 15.4 x 0.3 Spacer (6)
M5 x 15.4 x 0.3 スペーサー (6)



M2 x 10 Pin (4)
M2 x 10 ピン (4)



M4 x 1.5 O-Ring (2)
M4 x 1.5 Oリング (2)



10T Bevel Gear 0.8 pitch (4)
10Tベベルギア0.8ピッチ (4)



M3.5 x 23.3 Pin (2)
M3.5 x 23.3 ピン (2)

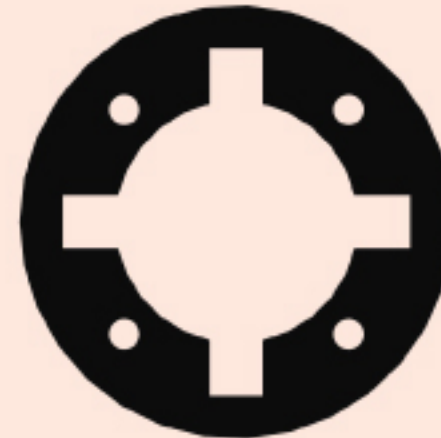

Rubber Pad (1)
ラバーパッド (1)



2000 SO
2000 SILICON OIL
2000 シリコンオイル



M3.5 x 9.5 x 0.2 Spacer (4)
M3.5 x 9.5 x 0.2 スペーサー (4)



M2.6 x 10 Flat Screw (4)
M2.6 x 10 フラットスクリュー (4)

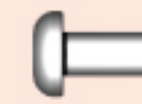

M3 x 6 Button Screw (3)
M3 x 6 ボタンスクリュー (3)

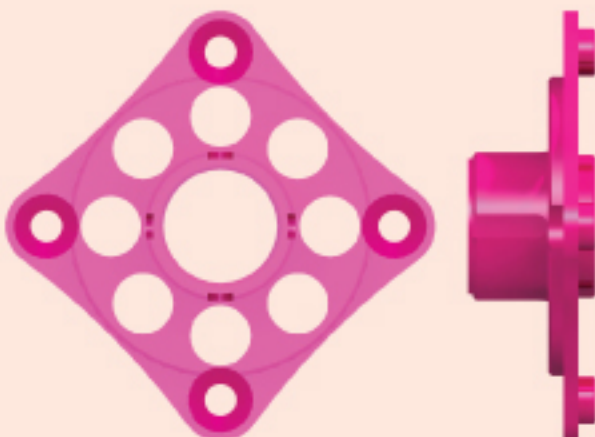

Gear Adaptor - Left (1)
ギアアダプター - 左側 (1)

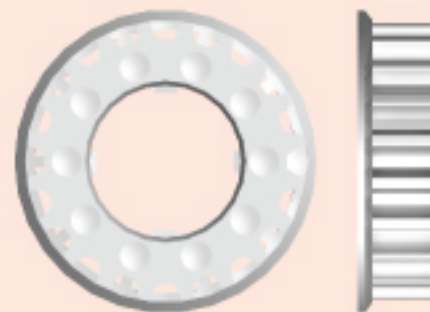

Center Pulley - 19T (2)
センタープーリー - 19T (2)

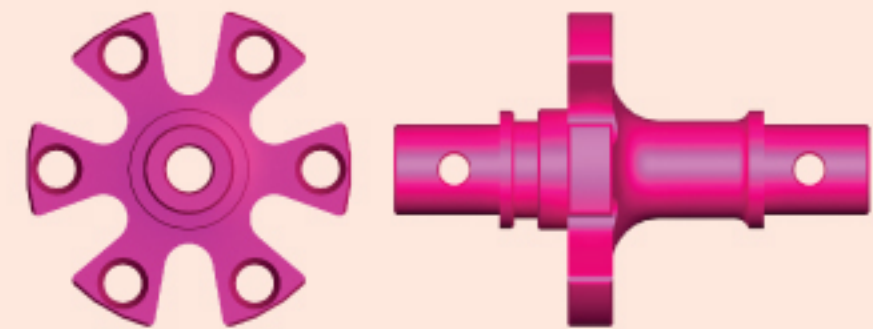

Front Solid Axle (1)
フロント・ソリッドアクスル (1)

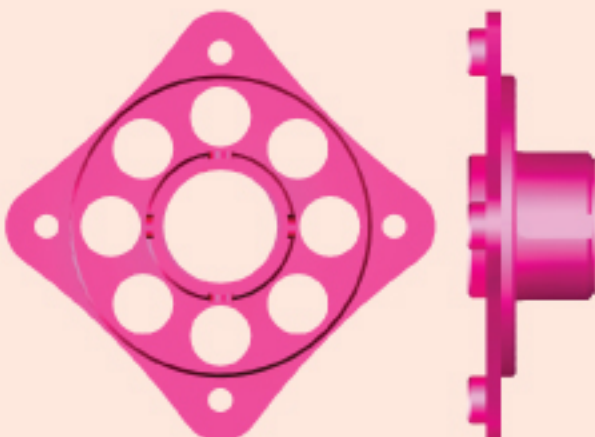

Gear Adaptor - Right (1)
ギアアダプター - 右側 (1)



M5 x 8 x 2.5mm Bearing (2)
M5 x 8 x 2.5mm ベアリング (2)



Solid Axle Outer Joint (2)
ソリッドアクスル・アウタージョイント (2)



M5 x 18mm Post (1)
M5 x 18mm ポスト (1)



M2 x 5 Flat Screw (4)
M2 x 5 フラットスクリュー (4)



Solid Axle Outer Tube (2)
ソリッドアクスル・アウターチューブ (2)

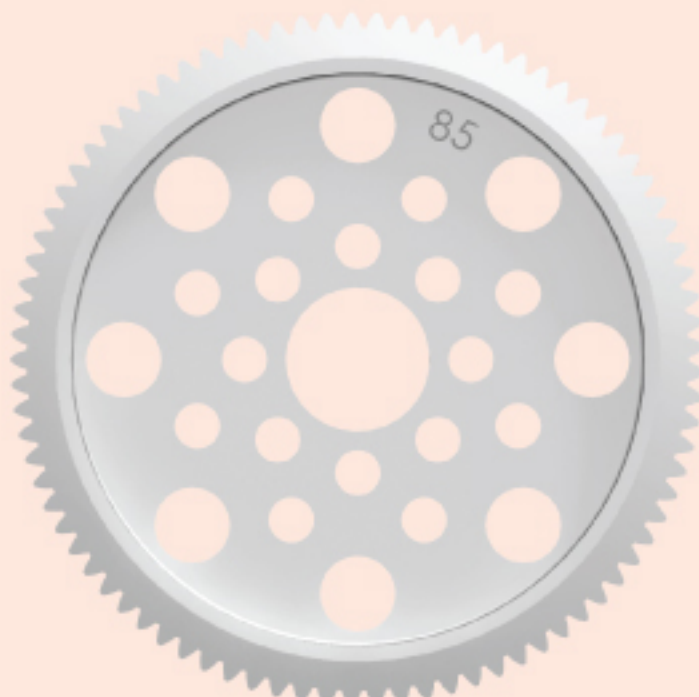

Spur Gear 48 Pitch - 85T (1)
スパークギア・48ピッチ - 85T (1)

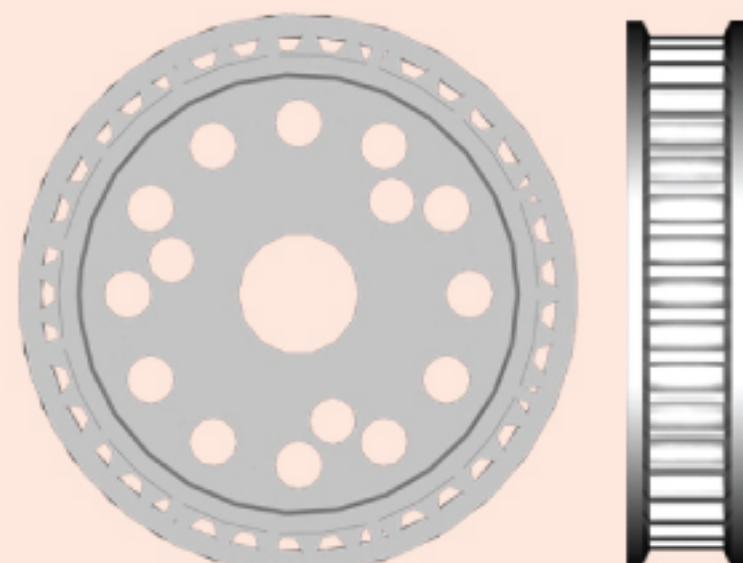

38T Pulley (1)
38T プーリー (1)



M10 x 15 x 4mm Bearing (4)
M10 x 15 x 4mm ベアリング (4)



Graphite Chassis
グラファイト・シャーシ



Upper Deck (1)
アッパーデッキ (1)



Antenna and Antenna Rod Head
アンテナ & アンテナロッドヘッド



Rear Shock Tower (1)
リア・ショックタワー (1)



Front Shock Tower (1)
フロント・ショックタワー (1)



Foam Bumper (1)
フォームバンパー (1)



Graphite Upper Bumper (1)
グラファイト・アッパーバンパー (1)



Double Side Stick Tape
ダブルサイドステッカーテープ



Bearing Holder - A (2)
ベアリングホルダー - A (2)



Bearing Holder - B (2)
ベアリングホルダー - B (2)



Front Belt - 516 (1)
フロント・ベルト - 516 (1)



Rear Belt - 177 (1)
リア・ベルト - 177 (1)



M1.6 x 5 Socket Screw (4)
M1.6 x 5 ソケットスクリュー (4)

20. Parts Include / 製品に含めるパーツ



Front Bulkhead - Left (1)
フロント・バルクヘッド - 左側 (1)

Front Bulkhead - Right (1)
フロント・バルクヘッド - 右側 (1)



Center Pulley Mount (1)
センタープーリー・マウント (1)



Rear Bulkhead - Left (1)
リア・バルクヘッド - 左側 (1)

Rear Bulkhead - Right (1)
リア・バルクヘッド - 右側 (1)



Motor Mount Root (1)
モーターマウント・ルート (1)

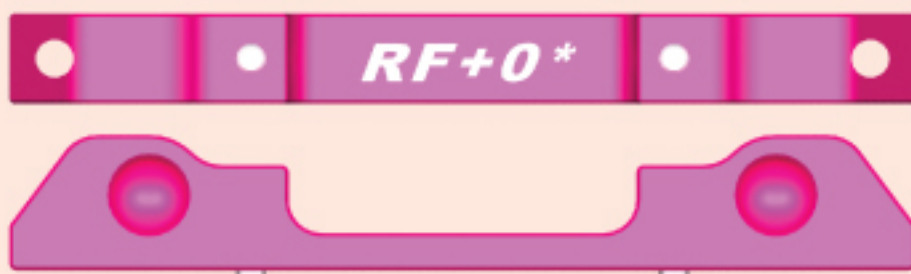

Suspension Mount RF+0 (0 Degree) (1)
サスマウントRF+0 (0度) (1)

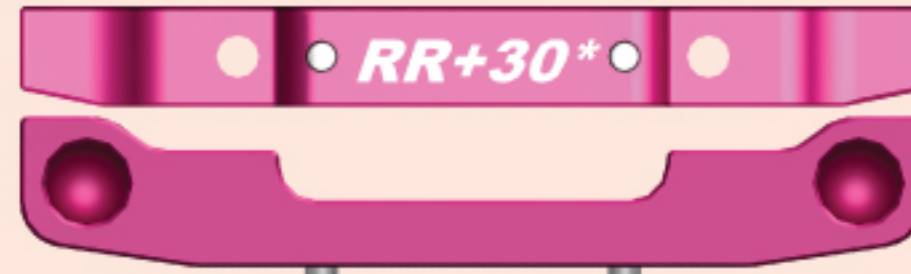

Suspension Mount RR+3 (3 Degree) (1)
サスマウントRR+3 (3度) (1)



Suspension Mount FR+0 (0 Degree) (1)
サスマウントFR+0 (0度) (1)

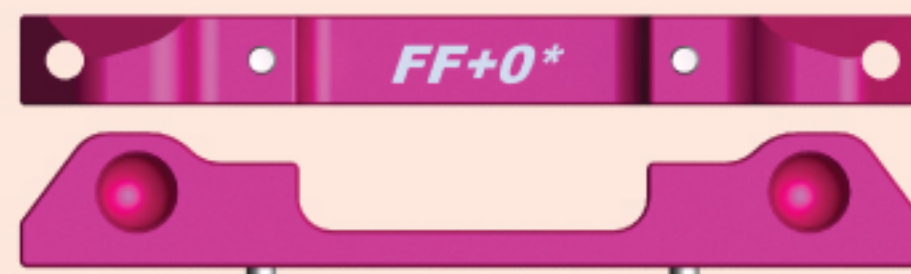

Suspension Mount FF+0 (0 Degree) (1)
サスマウントFF+0 (0度) (1)

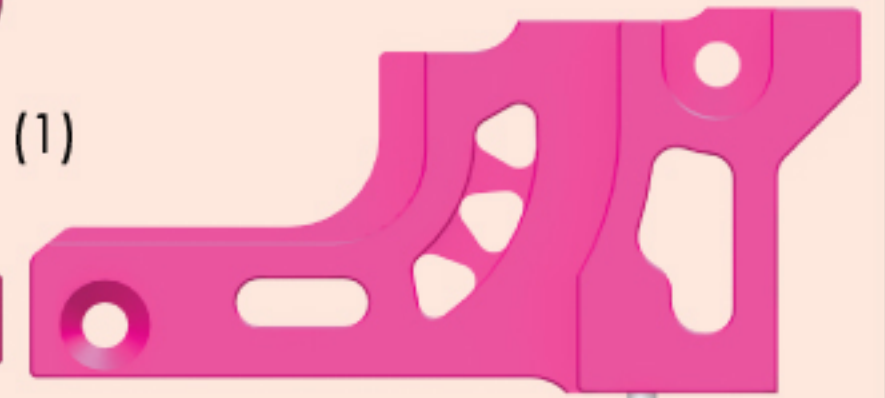

Motor Mount (1)
モーターマウント (1)

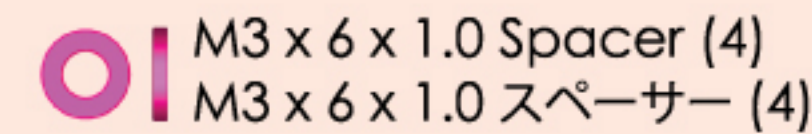

M3 x 6 x 1.0 Spacer (4)
M3 x 6 x 1.0 スペーサー (4)

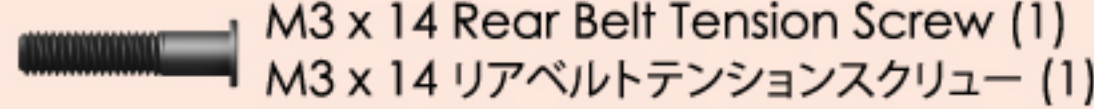

M3 x 14 Rear Belt Tension Screw (1)
M3 x 14 リアベルトテンションスクリュー (1)

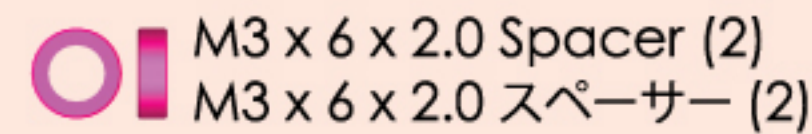

M3 x 6 x 2.0 Spacer (2)
M3 x 6 x 2.0 スペーサー (2)

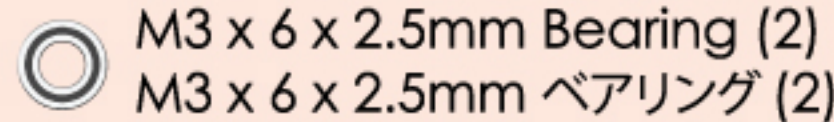

M3 x 6 x 2.5mm Bearing (2)
M3 x 6 x 2.5mm ベアリング (2)

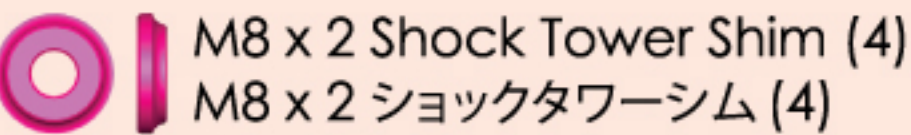

M8 x 2 Shock Tower Shim (4)
M8 x 2 ショックタワーシム (4)

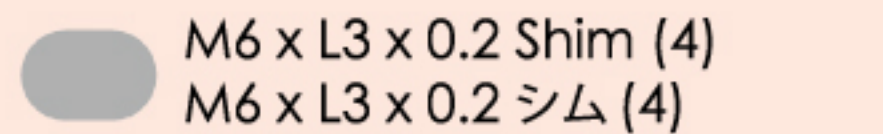

M6 x L3 x 0.2 Shim (4)
M6 x L3 x 0.2 シム (4)

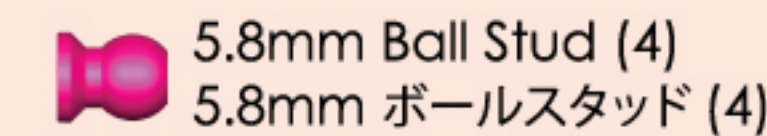

5.8mm Ball Stud (4)
5.8mm ボールスタッド (4)

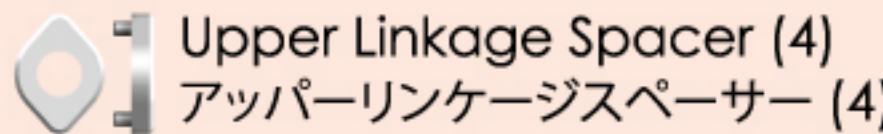

Upper Linkage Spacer (4)
アッパーリンケージスペーサー (4)

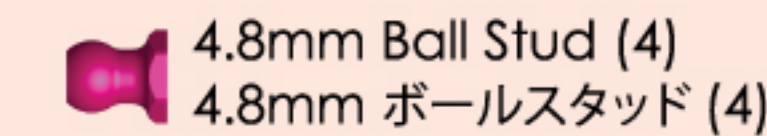

4.8mm Ball Stud (4)
4.8mm ボールスタッド (4)

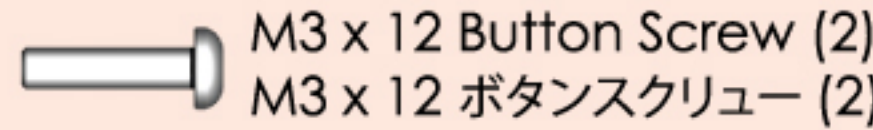

M3 x 12 Button Screw (2)
M3 x 12 ボタンスクリュー (2)

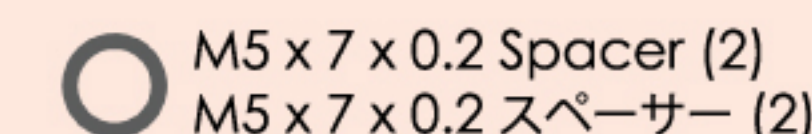

M5 x 7 x 0.2 Spacer (2)
M5 x 7 x 0.2 スペーサー (2)

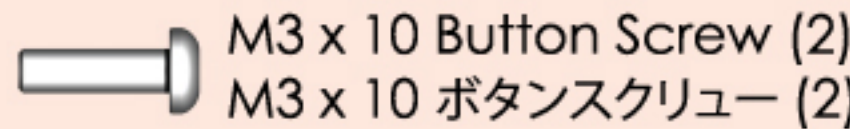

M3 x 10 Button Screw (2)
M3 x 10 ボタンスクリュー (2)

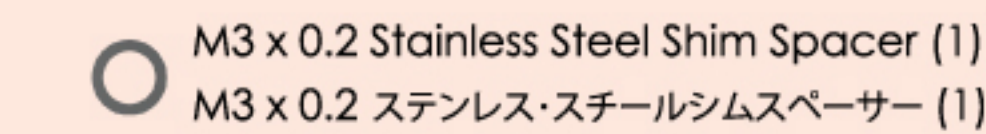

M3 x 0.2 Stainless Steel Shim Spacer (1)
M3 x 0.2 ステンレス・スチールシムスペーサー (1)

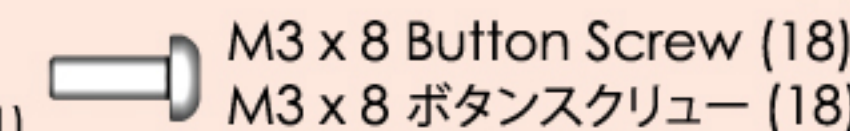

M3 x 8 Button Screw (18)
M3 x 8 ボタンスクリュー (18)

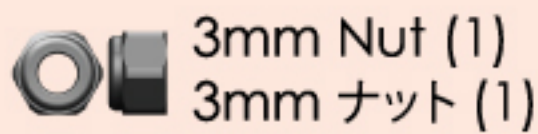

3mm Nut (1)
3mm ナット (1)

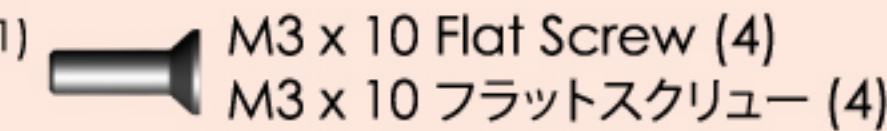

M3 x 10 Flat Screw (4)
M3 x 10 フラットスクリュー (4)



Rear Belt Tension Nut (1)
リアベルトテンションナット (1)

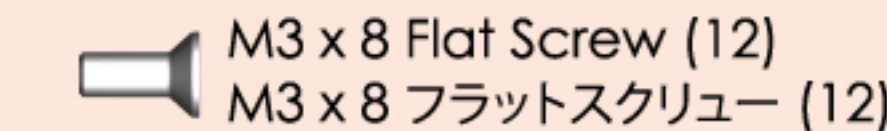

M3 x 8 Flat Screw (12)
M3 x 8 フラットスクリュー (12)



M3 x 6 Flat Screw (4)
M3 x 6 フラットスクリュー (4)



Bulkhead Cover - Right (2)
バルクヘッドカバー - 右側 (2)



Bulkhead Cover - Left (2)
バルクヘッドカバー - 左側 (2)

20. Parts Include / 製品に含めるパーツ

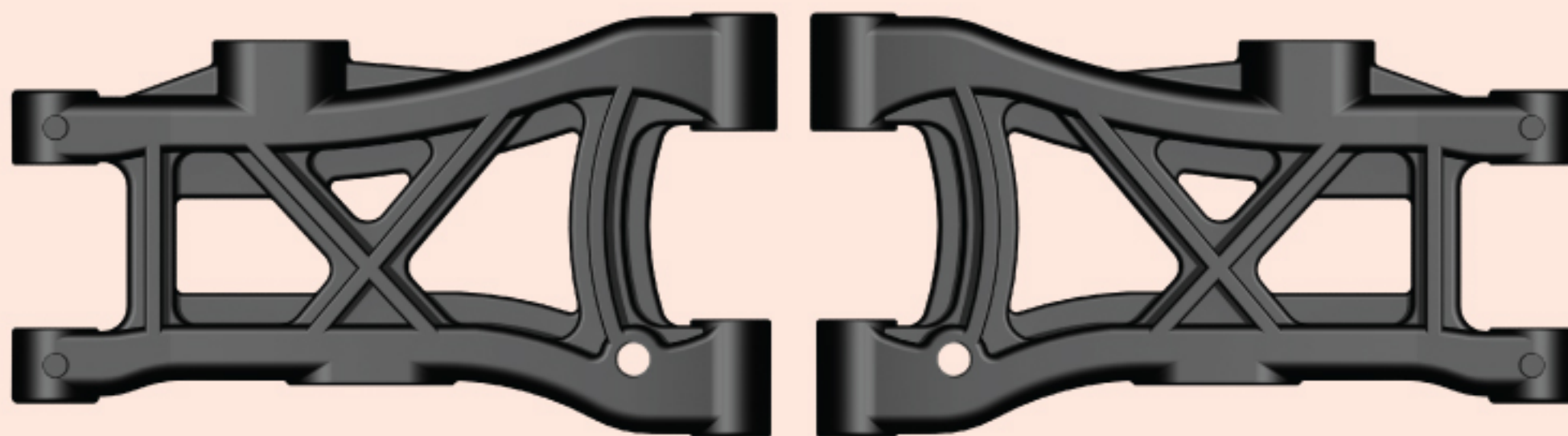

Rear Suspension Arm (2)
リア・サスアーム (2)

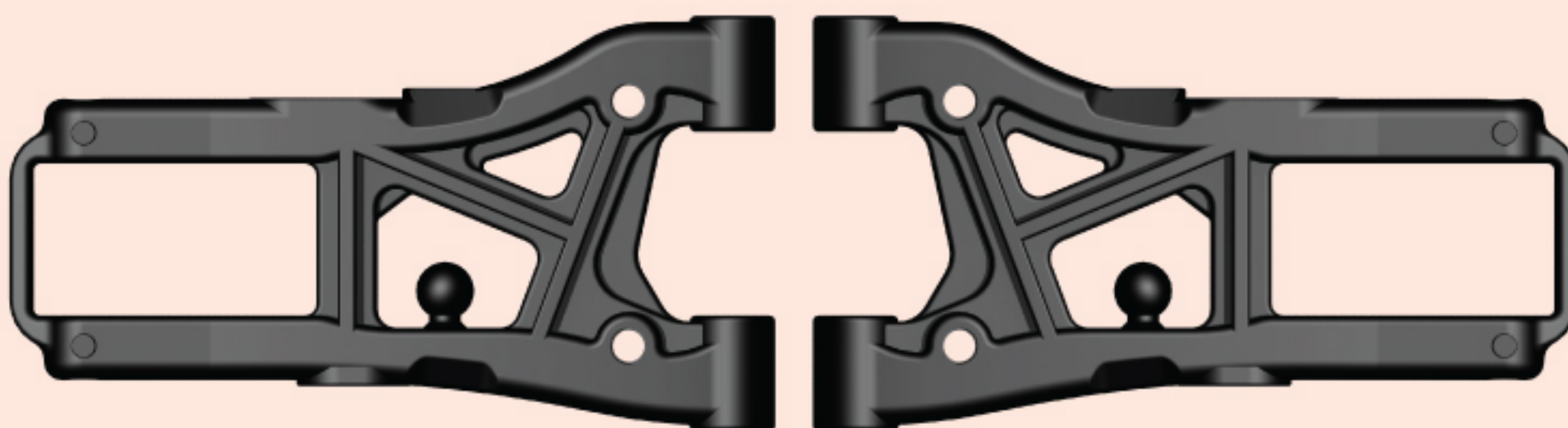

Front Suspension Arm (2)
フロント・サスアーム (2)



Rear Upright (2)
リア・アップライト (2)

C-Hub Right (1)
Cハブ右側 (1)

C-Hub Left (1)
Cハブ左側 (1)

Knuckle Arm (2)
ナックルアーム (2)



M3 x 46 Pin (4)
M3 x 46 ピン (4)



M3 x 25 Pin (2)
M3 x 25 ピン (2)



M3 x 22.9 Pin (2)
M3 x 22.9 ピン (2)



M3 x 12 Set Screw (2)
M3 x 12 セットスクリュー (2)

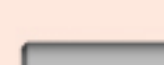

M3 x 10 Set Screw (8)
M3 x 10 セットスクリュー (8)



M3 x 6 Set Screw (4)
M3 x 6 セットスクリュー (4)



M5.7 x 5.5 Flanged Tube (2)
M5.7 x 5.5 フランジチューブ (2)



M5.7 x 4.2 Flanged Tube (2)
M5.7 x 4.2 フランジチューブ (2)



Pivot Ball (8)
ピボットボール (8)



M3 x 12 Button Screw (4)
M3 x 12 ボタンスクリュー (4)



M3 x 10 Button Screw (4)
M3 x 10 ボタンスクリュー (4)



M3 x 8 Flat Screw (6)
M3 x 8 フラットスクリュー (6)



5.8mm Ball Stud (2)
5.8mm ボールスタッド (2)



4.8mm Ball Stud (10)
4.8mm ボールスタッド (10)



M3 x 6 x 1.0 Spacer (10)
M3 x 6 x 1.0 スペーサー (10)

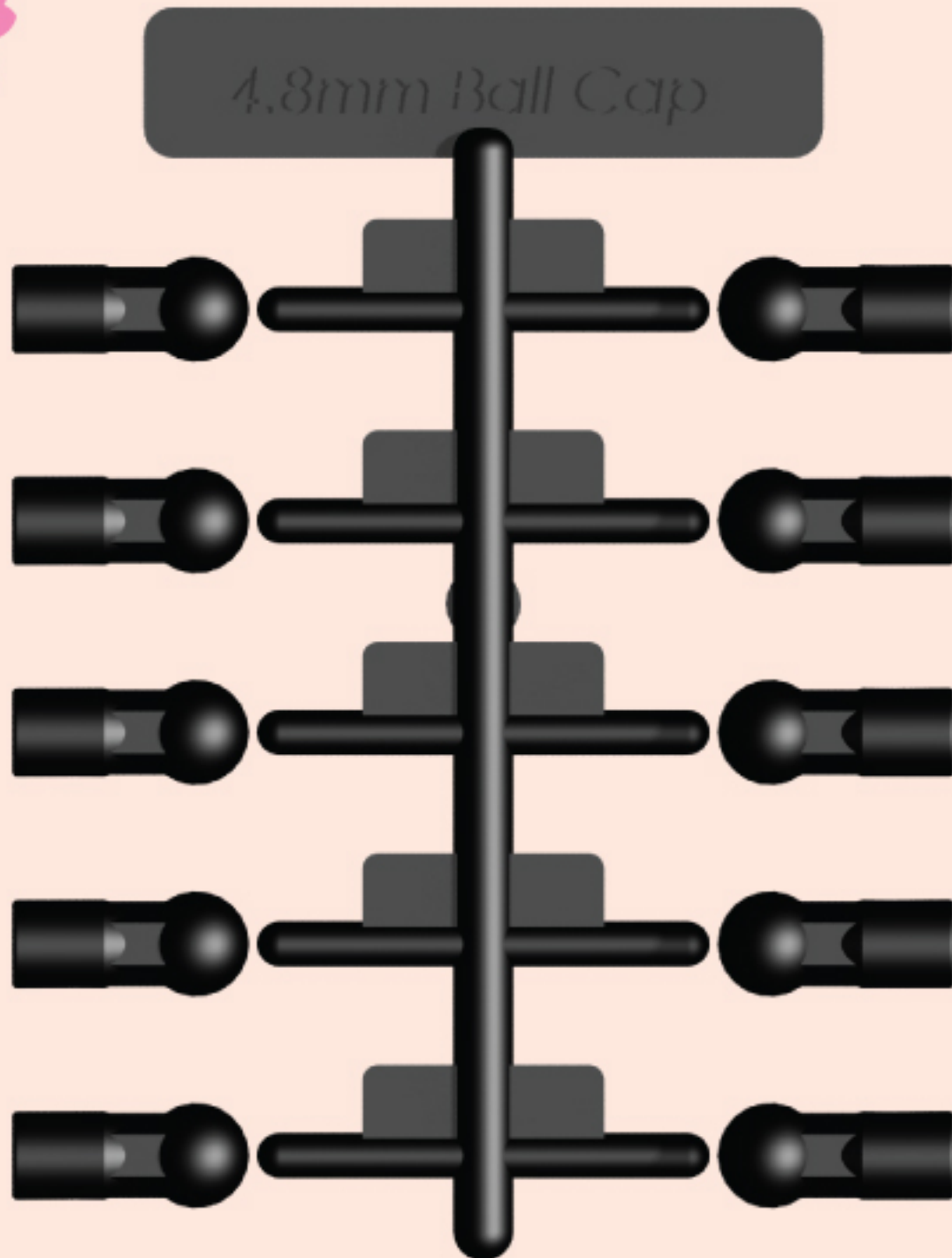

4.8mm x 12mm Ball Cap Set (1)
4.8mm x 12mm ボールキャップセット (1)



4.8mm x 9mm Ball Cap Set (3)
4.8mm x 9mm ボールキャップセット (3)

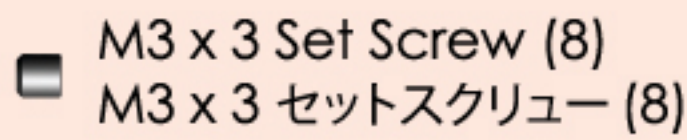

M3 x 3 Set Screw (8)
M3 x 3 セットスクリュー (8)

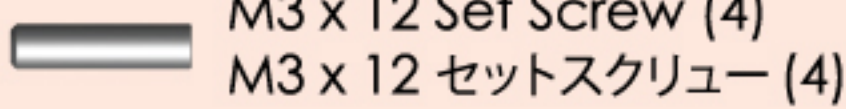

M3 x 12 Set Screw (4)
M3 x 12 セットスクリュー (4)



M3 x 10 Flat Screw (4)
M3 x 10 フラットスクリュー (4)

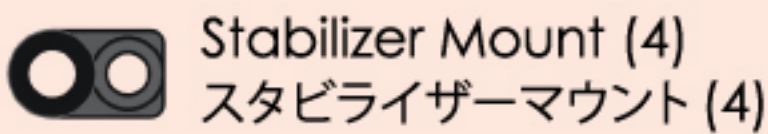

Stabilizer Mount (4)
スタビライザーマウント (4)

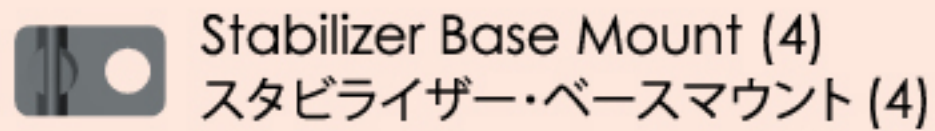

Stabilizer Base Mount (4)
スタビライザー・ベースマウント (4)

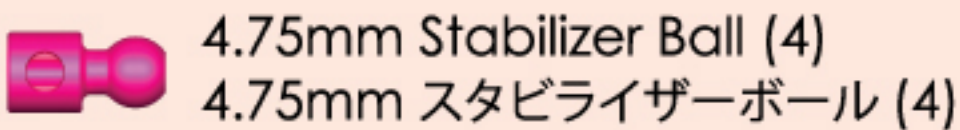

4.75mm Stabilizer Ball (4)
4.75mm スタビライザーボール (4)

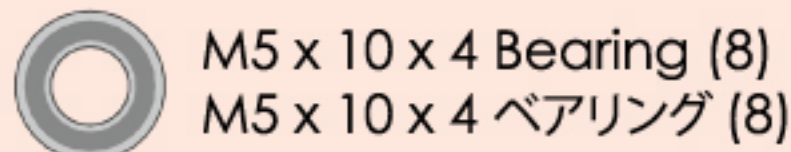

M5 x 10 x 4 Bearing (8)
M5 x 10 x 4 ベアリング (8)

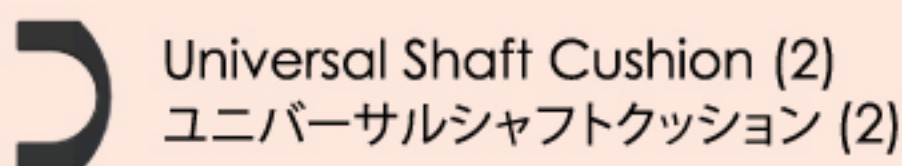

Universal Shaft Cushion (2)
ユニバーサルシャフトクッション (2)

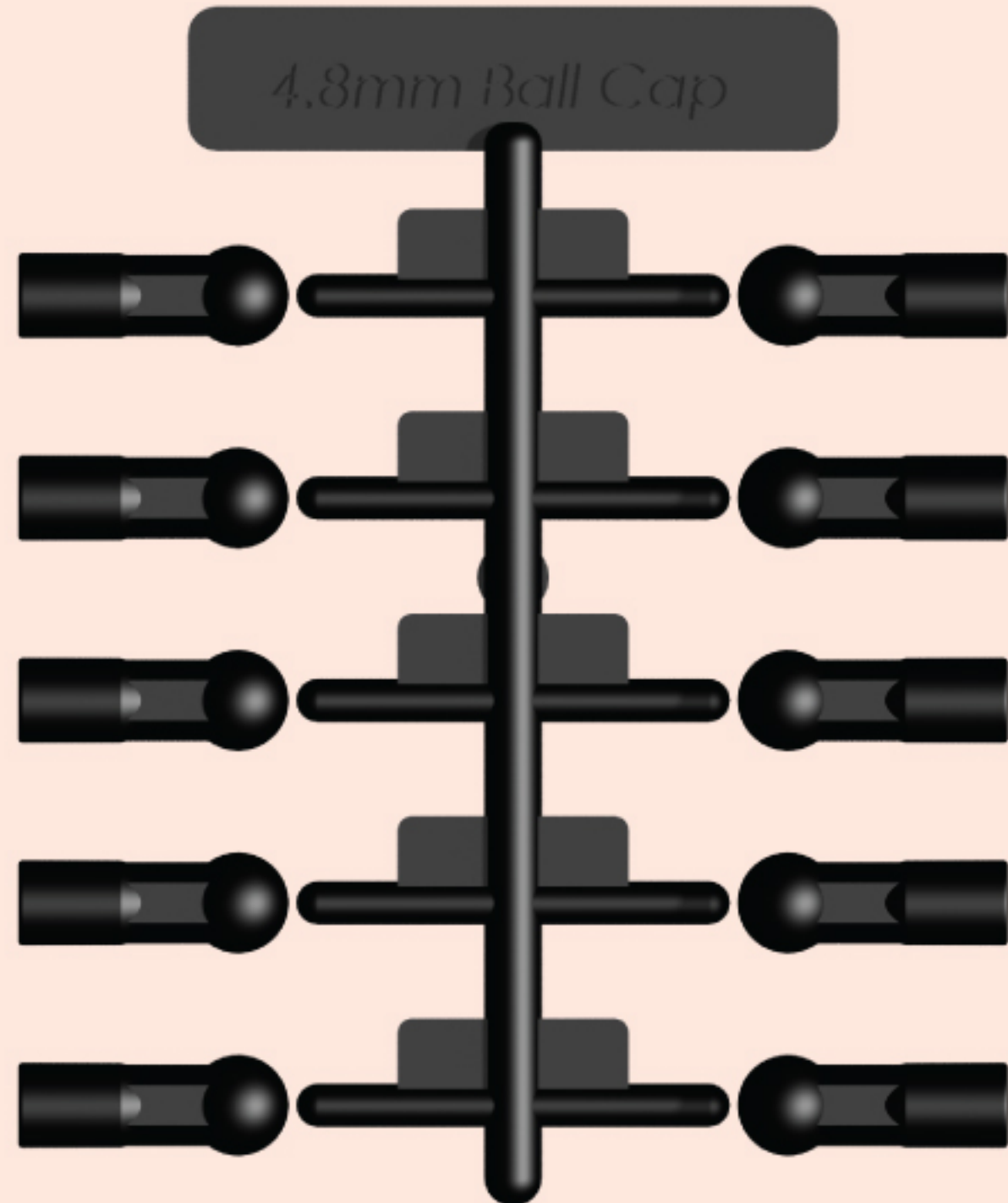

4.8mm x 15mm Ball Cap Set (2)
4.8mm x 15mm ボールキャップセット (2)

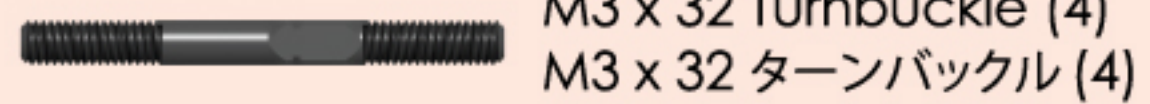

M3 x 32 Turnbuckle (4)
M3 x 32 ターンバックル (4)



M3 x 40 Turnbuckle (2)
M3 x 40 ターンバックル (2)



Turnbuckle Tool - 3mm
ターンバックルツール - 3mm

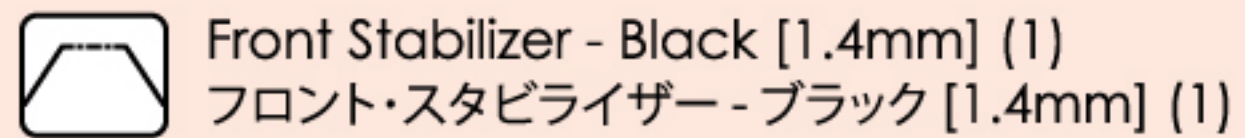

Front Stabilizer - Black [1.4mm] (1)
フロント・スタビライザー - ブラック [1.4mm] (1)

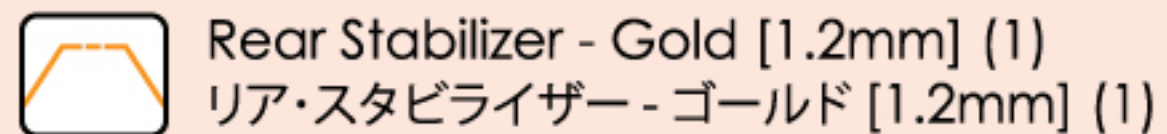

Rear Stabilizer - Gold [1.2mm] (1)
リア・スタビライザー - ゴールド [1.2mm] (1)



Universal Shaft - 44mm (2)
ユニバーサルシャフト - 44mm (2)



Universal Shaft - 46mm (2)
ユニバーサルシャフト - 46mm (2)

20. Parts Include / 製品に含めるパーツ



BAG 6



Steering Arm - Right (1)
ステアリングアーム - 右側 (1)



Steering Lower Base (1)
ステアリングローワーベース (1)



Upper Steering Arm (1)
アッパーステアリングアーム (1)



Steering Arm - Left (1)
ステアリングアーム - 左側 (1)



Steering Link (1)
ステアリングリンク (1)



M11 x 2 Spacer (1)
M11 x 2 スペーサー (1)



4.8mm Ball Stud (1)
4.8mm ボールスタッド (1)



M3 x 16 Flat Screw (2)
M3 x 16 フラットスクリュー (2)



M8 x 10 Steering Post (2)
M8 x 10 ステアリングポスト (2)



M3 x 8 Flat Screw (3)
M3 x 8 フラットスクリュー (3)



4.8mm Ball Stud (M3 x 6mm) (2)
4.8mm ボールスタッド (M3 x 6mm) (2)



M3 x 6 Flat Screw (1)
M3 x 6 フラットスクリュー (1)



M3 x 6 x 1.0 Spacer (2)
M3 x 6 x 1.0 スペーサー (2)



M3 x 6 Button Screw (1)
M3 x 6 ボタンスクリュー (1)



M5 x 0.2 Stainless Steel Shim Spacer (3)
M5 x 0.2 ステンレス・スチールシムスペーサー (3)



M3 x 6 x 2.5mm Bearing (3)
M3 x 6 x 2.5mm ベアリング (3)



M3 x 0.2 Stainless Steel Shim Spacer (3)
M3 x 0.2 ステンレス・スチールシムスペーサー (3)



M5 x 8 x 2.5mm Bearing (6)
M5 x 8 x 2.5mm ベアリング (6)



M3 x 8 Set Screw (1)
M3 x 8 セットスクリュー (1)

BAG 7



Adjust Ring (4)
アジャストリング (4)



M3 x 25.5 Shock Shaft (4)
M3 x 25.5 ショックシャフト (4)



Upper Cover (4)
アッパーカバー (4)

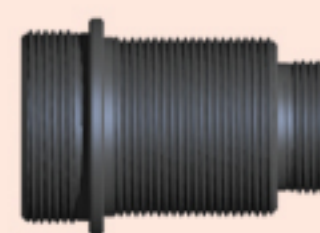

Oil Shock Body (4)
オイルショックボディー (4)



Bottom Cap (4)
ボトムキャップ (4)







Shock Top Plastic Cap (4)
ショックトッププラスチックキャップ (4)

20. Parts Include / 製品に含めるパーツ



- | | | | |
|---|--|---|---|
|  | E-Ring 6 x 2.5 x 0.4mm (10)
Eリング 6 x 2.5 x 0.4mm (10) |  | M11.5 x 1.5 O-Ring (4)
M11.5 x 1.5 Oリング (4) |
|  | O-Ring Spacer (4)
Oリングスペーサー (4) |  | 4.8mm x 10.2 Ball Cap (2)
4.8mm x 10.2 ボールキャップ (2) |
|  | M2.8 x 1.8 O-Ring (4)
M2.8 x 1.8 Oリング (4) |  | 5.8mm x 10.2 Ball Cap (2)
5.8mm x 10.2 ボールキャップ (2) |
|  | O-Ring Cover (4)
Oリングカバー (4) |  | Shock Spring Base Cover (4)
ショックスプリングベースカバー (4) |
|  | Shock Piston (3 Holes) (4)
ショックピストン (3ホール) (4) |  | M1.5 x 13 x 21 T5.5 Spring (4)
M1.5 x 13 x 21 T5.5 スプリング (4) |
|  | Shock Piston (2 Holes) (4)
ショックピストン (2ホール) (4) |  | SO
SILICON OIL
シリコンオイル |
|  | Shock Silicon Cap (4)
ショックシリコンキャップ (4) | | |



- | | |
|--|---|
|  | Bumper (1)
バンパー (1) |
|  | Body Post Cushion (4)
ボディーポストクッション (4) |
|  | Front Body Post (2)
フロント・ボディーポスト (2) |
|  | Rear Body Post (2)
リア・ボディーポスト (2) |
|  | Antenna Post (1)
アンテナポスト (1) |

20. Parts Include / 製品に含めるパーツ

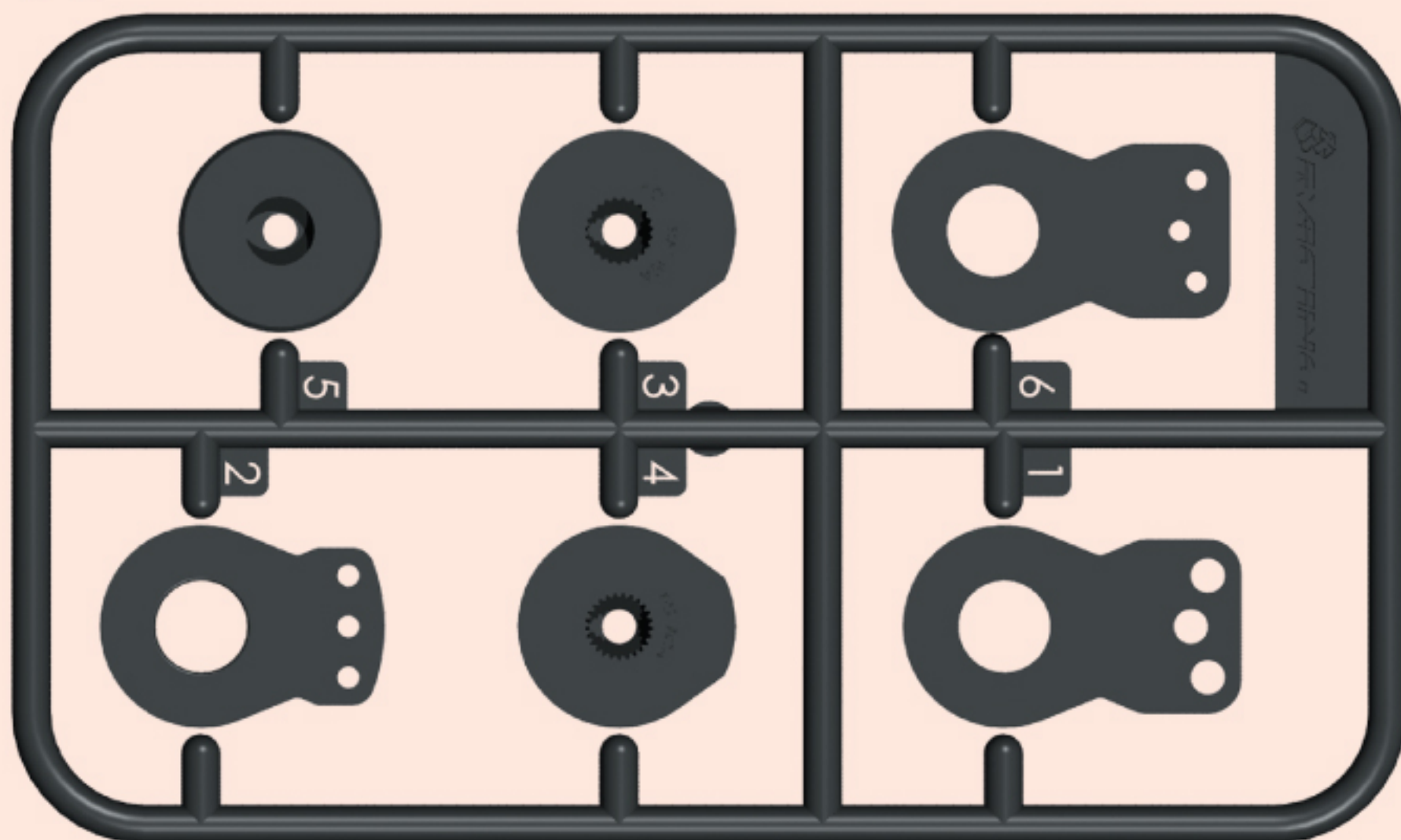

Servo Saver
サーボセイバー

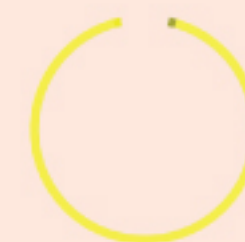

Servo Saver Spring - Gold (2)
サーボセイバースプリング - ゴールド (2)



Servo Saver Spring - Silver (1)
サーボセイバースプリング - シルバー (1)



Servo Post - A (1)
サーボポスト - A (1)



Servo Post - B (1)
サーボポスト - B (1)



Battery Post (2)
バッテリーポスト (2)



Adaptor - 4mm (4)
アダプター - 4mm (4)



4.8mm Ball Stud (1)
4.8mm ボールスタッド (1)



Flanged Nut - 4mm (4)
フランジナット - 4mm (4)



M3 Countersink Washer (6)
M3 カウンターシンクワッシャー (6)



M3 x 6 x 2.0 Spacer (4)
M3 x 6 x 2.0 スペーサー (4)

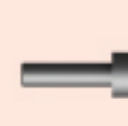

M1.6 x 6 Socket Screw (4)
M1.6 x 6 ソケットスクリュー (4)



M3 x 10 Button Screw (4)
M3 x 10 ボタンスクリュー (4)



3mm Nut (1)
3mm ナット (1)



M3 x 8 Button Screw (5)
M3 x 8 ボタンスクリュー (5)



M3 x 16 Set Screw (1)
M3 x 16 セットスクリュー (1)



M3 x 6 Button Screw (16)
M3 x 6 ボタンスクリュー (16)



M2 x 10 Pin (4)
M2 x 10 ピン (4)



M3 x 10 Flat Screw (7)
M3 x 10 フラットスクリュー (7)



Body Clip (10)
ボディークリップ (10)



M3 x 8 Flat Screw (14)
M3 x 8 フラットスクリュー (14)



Rim (4)
リム (4)

21. Spare Parts & Optional Parts / スペアパーツ & オプションパーツ



3RB-B30 ¥150
M3 Steel Ball (12pcs)
M3スチールボール(12pcs)

3RB-CM3 ¥1380
M3 Ceramic Diff Ball (12pcs)
M3セラミックデフボール(12pcs)

3RAC-BE4812 ¥230
4.8mm Ball End (12mm) Set (10pcs)
4.8mmボールエンド(12mm)セット(10pcs)

3RAC-BE4815 ¥230
4.8mm Ball End (15mm) Set (10pcs)
4.8mmボールエンド(15mm)セット(10pcs)

3RAC-BS4806/PK ¥460
4.8mm Ball Stud L=6 (10 pcs)
4.8mmボールスタッド長6mm (10pcs)

3RAC-BS4810/PK ¥460
4.8mm Ball Stud L=10 (10 pcs)
4.8mmボールスタッド長10mm (10pcs)

3RAC-BS48H5/PK ¥460
4.8mm Hex Ball Stud L=5 (10 pcs)
4.8mm Hexボールスタッド長5mm (10pcs)

3RAC-DP01/PK ¥610
Shock Spring Base Cover 13mm
13mm ALショックスプリングベースカバー

3RAC-DP02/PK ¥610
Shock Spring Base Cover 13mm(offset-1)
13mm ALショックスプリングベースカバー(オフセット-1)

3RAC-DP03 ¥459
Damper Cartridge Liners
ダンパー用POMボトムスペーサーセット

3RAC-DP04 ¥459
Machined Derlin 3 Hole Damper Pistons
ダンパー用POMピストン・3ホール

3RAC-DP05 ¥459
Machined Derlin 4 Hole Damper Pistons
ダンパー用POMピストン・4ホール

3RAC-DP06 ¥1224
Damper Shaft Titanium Coated
ダンパーシャフトチタンコート

3RAC-NS40/PK ¥610
4mm Aluminum Locknut Serrated (8pcs)
4mm ALロックナット(のこぎり歯状) (8pcs)

3RAC-PN2010 ¥150
2 x 10 Steel Pin
2 x 10スチールピン

3RAC-SW03 ¥380
Stainless Steel 3mm Shim Spacer 0.1/0.2/0.3 Thickness (10pcs each)
ステンレススチール3mmシムスペーサー 0.1/0.2/0.3厚(各10pcs入)

3RAC-SW05 ¥380
Stainless Steel 5mm Shim Spacer 0.1/0.2/0.3 Thickness (10pcs each)
ステンレススチール5mmシムスペーサー 0.1/0.2/0.3厚(各10pcs入)

3RAC-SW10 ¥460
Stainless Steel 10mm Shim Spacer 0.1/0.2/0.3 Thickness (10pcs each)
ステンレススチール10mmシムスペーサー 0.1/0.2/0.3厚(各10pcs入)

3RAC-TR332 ¥540
64 Titanium 3mm Turnbuckle - 32mm (2pcs)
64チタン3mmターンバックル - 32mm(2pcs)

3RAC-TR335 ¥540
64 Titanium 3mm Turnbuckle - 35mm (2pcs)
64チタン3mmターンバックル - 35mm(2pcs)

3RAC-TR340 ¥540
64 Titanium 3mm Turnbuckle - 40mm (2pcs)
64チタン3mmターンバックル - 40mm(2pcs)

3RAC-WF305/PK ¥340
Aluminium M3 Flat Washer 0.5mm (10pcs)
AL M3フラット0.5mmワッシャー(10pcs)

3RAC-WF310/5/PK ¥340
Aluminium M3 Flat Washer M3 x 5 x 1mm (10pcs)
アルミM3フラットワッシャーM3 x 5 x 1mm (10pcs)

3RAC-WF310/PK ¥340
Aluminium M3 Flat Washer 1.0mm (10pcs)
AL M3フラット1.0mmワッシャー(10pcs)

3RAC-WF315/PK ¥340
Aluminium M3 Flat Washer 1.5mm (10pcs)
AL M3フラット1.5mmワッシャー(10pcs)

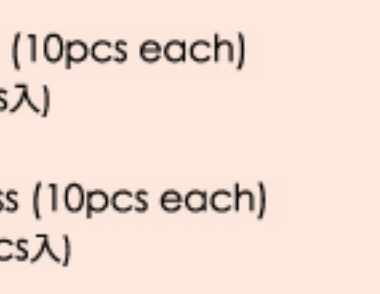
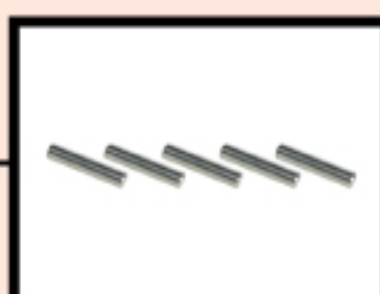
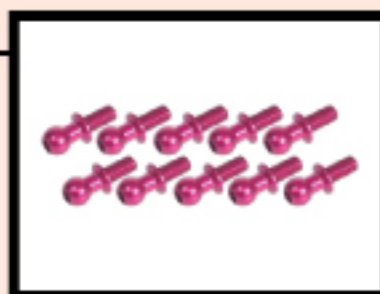
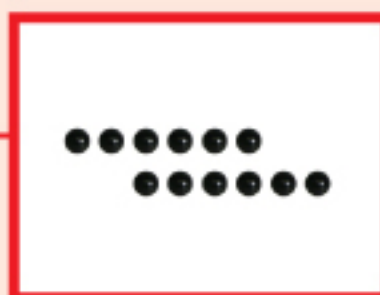

3RAC-WF320/PK ¥340
Aluminium M3 Flat Washer 2.0mm (10pcs)
AL M3フラット2.0mmワッシャー(10pcs)

3RAC-WF325/PK ¥340
Aluminium M3 Flat Washer 2.5mm (10pcs)
AL M3フラット2.5mmワッシャー(10pcs)

3RAC-WF330/PK ¥340
Aluminium M3 Flat Washer 3.0mm (10pcs)
AL M3フラット3.0mmワッシャー(10pcs)

3RAC-WF335/PK ¥340
Aluminium M3 Flat Washer 3.5mm (10pcs)
AL M3フラット3.5mmワッシャー(10pcs)

3RAC-WF340/PK ¥340
Aluminium M3 Flat Washer 4.0mm (10pcs)
AL M3フラット4.0mmワッシャー(10pcs)

3RAC-WFS820/PK ¥230
Shock Tower Shim (6pcs)
ショックタワーシム(6pcs)

3RAC-WX124/PK ¥770
Wheel Adaptor (4mm) - Thick
ホイールアダプター(4mm厚)

3RAC-WX125/PK ¥770
Wheel Adaptor (5mm) - Thick
ホイールアダプター(5mm厚)

415-02 ¥610
Pivot Ball - Heavy Duty (8pcs)
ピボットボール - ヘビーデューティ(Heavy Duty)(8pcs)

416-10A ¥230
24mm D Shape Differential Spacer
24mm Dシェイプデフスペーサー

416-10E ¥610
POM Differential Bearing Housing
POM デフベアリングハウジング

416-10F ¥460
M2 x 6 Thrust Bearing
M2 x 6 スラストベアリング

SAK-01 ¥460
Differential Screw Set
デフスクリューセット

SAK-02 ¥240
Differential Pulley - 38T
38Tデフプーリー

SAK-02R ¥250
Roller Differential Pulley - 38T
38Tローラーデフプーリー

SAK-02RP ¥310
Roller Pin
ローラーピン

SAK-07 ¥240
Center Pulley Set - 20T
センタープーリーセット - 20T

SAK-07A ¥240
Center Pulley Set - 19T
センタープーリーセット - 19T

SAK-07B ¥240
Center Pulley Set - 21T
センタープーリーセット - 21T

SAK-07C ¥240
Center Pulley Set - 22T
センタープーリーセット - 22T

SAK-08/PK ¥920
Front Solid Axle
フロントソリッドアクスル

SAK-09 ¥760
Solid Axle Outer Joint (2pcs)
ソリッドアクスルアウトジョイント (2pcs)

SAK-14 ¥310
Chassis Downstops Protection Plate
シャーシDownstops保護プレート

SAK-15/PK ¥760
Suspension Mount FF-0
サスマウント(FF0度)

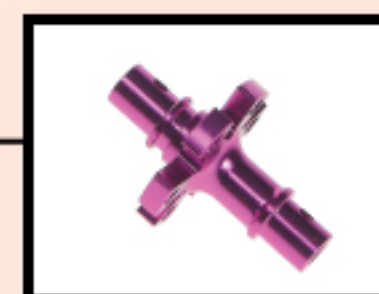
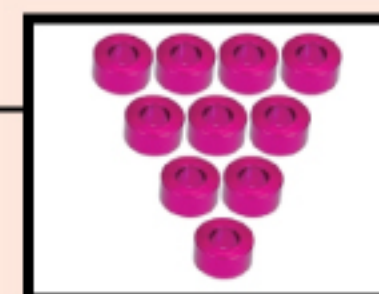

21. Spare Parts & Optional Parts / スペアパーツ & オプションパーツ



SAK-16/PK ¥760
Suspension Mount FF-05
サスマウント(FF-0.5度)

SAK-17/PK ¥760
Suspension Mount FR-0
サスマウント(FR0度)

SAK-18/PK ¥760
Suspension Mount RF-0
サスマウント(RF0度)

SAK-19/PK ¥760
Suspension Mount RF-05
サスマウント(RF-5度)

SAK-20/PK ¥760
Suspension Mount RR-0
サスマウント(RR0度)

SAK-21/PK ¥760
Suspension Mount RR+10 (RR1 Degree)
サスマウント(RR1度)

SAK-22/PK ¥760
Suspension Mount RR+20 (RR2 Degree)
サスマウント(RR2度)

SAK-23/PK ¥760
Suspension Mount RR+30 (RR3 Degree)
サスマウント(RR3度)

SAK-24/PK ¥760
Suspension Mount RR+40 (RR4 Degree)
サスマウント(RR4度)

SAK-27 ¥230
Suspension Inner Pin Set
サスイナーピンセット

SAK-27U ¥920
Suspension Inner Titanium Coated Pin Set
サスイナーチタンコートピンセット

SAK-28 ¥310
Suspension Outer Pin Set
サスアウターピンセット

SAK-28U ¥920
Suspension Outer Titanium Coated Pin Set
サスアウターチタンコートピンセット

SAK-29 ¥760
Rolling Center Shim Set
ローリングセンターシムセット

SAK-40 ¥1840
Universal Shaft 46mm (2pcs)
46mmユニバーサルシャフト(2pcs)

SAK-40A ¥920
46mm Swing Shaft
46mmスイングシャフト

SAK-40B ¥310
Universal Shaft Roller
ユニバーサルシャフトローラー

SAK-40C ¥760
Universal Shaft Outer Joint
デフスクリュウセット

SAK-40D ¥760
46mm Swing Shaft - Heavy Duty
46mmスイングシャフト(ヘビーデューディー)

SAK-40E ¥1840
Universal Shaft 44mm (Steel) (2pcs)
スチール製44mmユニバーサルシャフト(2pcs)

SAK-40F ¥760
44mm Swing Shaft - Heavy Duty
44mmスイングシャフト(ヘビーデューディー)

SAK-40G ¥760
44mm Swing Shaft 7075
44mmスイングシャフト

SAK-41 ¥760
Upright
アップライト

SAK-42 ¥310
King Pin Post
キングピンポスト

SAK-43 ¥760
Front C Hub 4 degree
フロント・Cハブ(4度)

SAK-44 ¥760
Knuckle Arms
ナックルアーム

SAK-45 ¥920
Stabilizer Mount Set
スタビライザーマウントセット

SAK-46 ¥610
Front Stabilizer Set
フロント・スタビライザーセット

SAK-47 ¥610
Rear Stabilizer Set
リア・スタビライザーセット

SAK-48A ¥760
Damper Plastic Replacement For #SAK-48/PK
#SAK-48/PK用ダンパープラスチック(交替品)

SAK-48B ¥460
Damper O RING Replacement For #SAK-48/PK
#SAK-48/PK用ダンパーOリング(交替品)

SAK-48C ¥760
Damper Shaft
#SAK-48/PK用ダンパーシャフト

SAK-49 ¥2750
Damper Spring Set
ダンパースプリングセット

SAK-49/21425 ¥460
Damper Spring M1.5 x 21 (4.25)
ダンパースプリングM15 x 21 (4.25ターン)

SAK-49/21450 ¥460
Damper Spring M1.5 x 21 (4.50)
ダンパースプリングM15 x 21 (4.50ターン)

SAK-49/21475 ¥460
Damper Spring M1.5 x 21 (4.75)
ダンパースプリングM15 x 21 (4.75ターン)

SAK-49/21500 ¥460
Damper Spring M1.5 x 21 (5.0)
ダンパースプリングM15 x 21 (5.0ターン)

SAK-49/21525 ¥460
Damper Spring M1.5 x 21 (5.25)
ダンパースプリングM15 x 21 (5.25ターン)

SAK-49/21550 ¥460
Damper Spring M1.5 x 21 (5.50)
ダンパースプリングM15 x 21 (5.50ターン)

SAK-49/21575 ¥460
Damper Spring M1.5 x 21 (5.75)
ダンパースプリングM15 x 21 (5.75ターン)

SAK-49/21600 ¥460
Damper Spring M1.5 x 21 (6.0)
ダンパースプリングM15 x 21 (6.0ターン)

SAK-49/21650 ¥460
Damper Spring M1.5 x 21 (6.5)
ダンパースプリングM15 x 21 (6.5ターン)

SAK-50 ¥760
Body Post & Bumper
ボディポスト&バンパー

SAK-51 ¥760
Sakura Steering Fine Tuner
Sakuraステアリングファインチューナー

SAK-58/BL ¥760
Belt Tension Post
ベルトテンションポスト

SAK-58/PK ¥760
Belt Tension Post
ベルトテンションポスト

SAK-59/A ¥310
One Way Pulley - 38T
38Tワンウェイプーリー

SAK-59/V2/PK ¥2450
Front One Way - Ver.2
フロント・ワンウェイ - Ver.2

SAK-60/PK ¥760
Narrow Suspension Mount RF-0
ナローサスペンションマウント(RF0度)

SAK-61/PK ¥760
Narrow Suspension Mount RF-0.5
ナローサスペンションマウント(RF-0.5度)

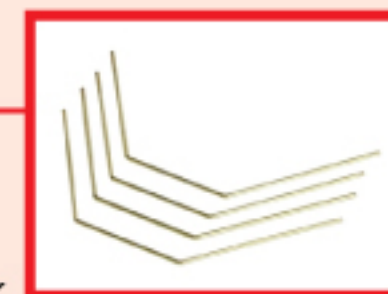

21. Spare Parts & Optional Parts / スペアパーツ & オプションパーツ



SAK-62/PK ¥760

Narrow Suspension Mount RR+20 (RR2 Degree)
ナローサスペンションマウント(RR2度)



SAK-63/PK ¥760

Narrow Suspension Mount RR+30 (RR3 Degree)
ナローサスペンションマウント(RR3度)

SAK-64/PK ¥760

Narrow Suspension Mount RR+40 (RR4 Degree)
ナローサスペンションマウント(RR4度)



SAK-65/V2 ¥2450

Gear Differential 37 & 38T - Ver.2
37T & 38Tギアデフ - Ver.2

SAK-65A/V2 ¥610

Gear Differential Outer Joint - Ver.2 For #SAK-65
#SAK-65用ギアデフアウトジョイント - Ver.2

SAK-65B ¥180

Gear Differential Spacer Set For #SAK-65
#SAK-65用ギアデフスペーサーセット



SAK-65C ¥310

3.5mm Universal Shaft Cushion For #SAK-65
#SAK-65用3.5mmユニバーサルシャフトクッション

SAK-65D ¥460

Gear Differential Pin Set For #SAK-65
#SAK-65用ギアデフピンセット

SAK-65E ¥310

Gear Differential O-Ring Set For #SAK-65
#SAK-65用ギアデフOリングセット



SAK-65F/V2 ¥460

Gear Differential Gear Set - Ver.2 For #SAK-65
#SAK-65用ギアデフギアセット - Ver.2

SAK-65G ¥460

Gear Differential Plastic Replacement For #SAK-65
#SAK-65用ギアデフプラスチック(交替品)

SAK-65H ¥610

7075 M3.5 Gear Differential Pin For #SAK-65
#SAK-65用7075製M3.5ギアデフピン

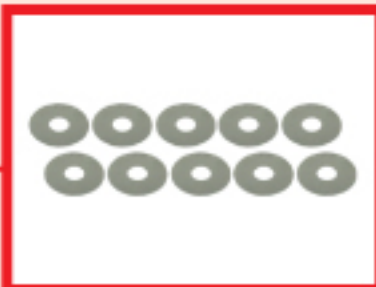

SAK-65I ¥310

M5 x 15.4 x 0.3 Spacer (10pcs) For #SAK-65
#SAK-65用M5 x 15.4 x 0.3スペーサー(10pcs)

SAK-65J ¥540

Replacement Gear Differential Pulley Gear 39 & 40T For #SAK-65
#SAK-65用39T & 40Tギアデフプリーギア(交替品)

SAK-U05 ¥760

Aluminium Gear Adaptor
ALギアアダプター



TA05-22RK ¥770

Front One Way Outer Joint
フロントワンウェイアウトジョイント

TS-BSM306M ¥380

M3 x 6 Titanium Button Head Hex Socket - Machine (10pcs)
M3 x 6 チタンボタンヘッドHexソケット - マシン(10pcs)

TS-BSM308M ¥380

M3 x 8 Titanium Button Head Hex Socket - Machine (10pcs)
M3 x 8 チタンボタンヘッドHexソケット - マシン(10pcs)

TS-BSM310M ¥380

M3 x 10 Titanium Button Head Hex Socket - Machine (10pcs)
M3 x 10 チタンボタンヘッドHexソケット - マシン(10pcs)

TS-BSM312M ¥380

M3 x 12 Titanium Button Head Hex Socket - Machine (10pcs)
M3 x 12 チタンボタンヘッドHexソケット - マシン(10pcs)

TS-FSM306M ¥380

M3 x 6 Titanium Flat Head Hex Socket - Machine (10pcs)
M3 x 6 チタンフラットヘッドHexソケット - マシン(10pcs)

TS-FSM308M ¥380

M3 x 8 Titanium Flat Head Hex Socket - Machine (10pcs)
M3 x 8 チタンフラットヘッドHexソケット - マシン(10pcs)

TS-FSM310M ¥380

M3 x 10 Titanium Flat Head Hex Socket - Machine (10pcs)
M3 x 10 チタンフラットヘッドHexソケット - マシン(10pcs)

TS-FSM312M ¥380

M3 x 12 Titanium Flat Head Hex Socket - Machine (10pcs)
M3 x 12 チタンフラットヘッドHexソケット - マシン(10pcs)

TT01-M18U ¥770

Graphite Upper Bumper Plate
グラファイトアッパーバンパープレート

WH-26/WI/V2 ¥310

1/10 Touring Rim Set Ver. 2 (4pcs) 0mm Offset
1/10スケール・ツーリングリムセットVer.2 (4pcs) 0mm オフセット

SAK-X01 ¥690

Rear Suspension Arm
リアサスアーム



SAK-X02 ¥690

Front Suspension Arm
フロントサスアーム

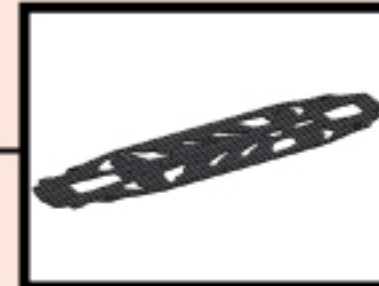

SAK-X03 ¥2300

Motor Mount
モーターマウント

SAK-X04 ¥5050

Graphite Main Chassis
グラファイト・メインシャーシ



SAK-X05 ¥1840

Front Bulkhead
フロント・バルクヘッド

SAK-X06 ¥1840

Rear Bulkhead
リア・バルクヘッド

SAK-X07 ¥460

Bearing Housing (4pcs)
ベアリングハウジング (4pcs)

SAK-X08 ¥690

Low Friction Front Belt 516 (Bando)
ローフリクションフロントベルト516 (Bando)

SAK-X09 ¥540

Low Friction Front Belt 177 (Bando)
ローフリクションリアベルト177 (Bando)

SAK-X10/4/WO ¥1380

Front Graphite Shock Tower Plus 4mm Height
フロント・グラファイトショックタワープラス(高度4mm)



SAK-X10 ¥1380

Front Graphite Shock Tower
フロント・グラファイトショックタワー

SAK-X11/4/WO ¥1680

Rear Graphite Shock Tower Plus 4mm
リア・グラファイトショックタワープラス(高度4mm)

SAK-X11 ¥1680

Rear Graphite Shock Tower
リア・グラファイトショックタワー



SAK-X12 ¥1530

Bulkhead Cover
バルクカバー

SAK-X12A ¥770

Upper Linkage Spacer Set
アッパーリンクエージスペーサーセット



SAK-X13 ¥1840

Steering System
ステアリングシステム

SAK-X14 ¥1840

Graphite Upper Deck
グラファイトアッパーデッキ

SAK-X15 ¥3060

Aluminium Oil Damper Set
ALオイルダンパーセット



SAK-X16 ¥310

Battery Post
バッテリーポスト

SAK-X17 ¥610

Aluminium Servo Mount
ALサーボマウント

SAK-X18 ¥610

Rear Belt Tension Post
リア・ベルトテンションポスト

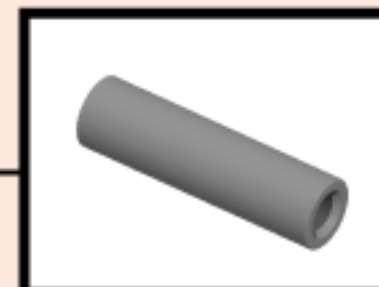

SAK-X19 ¥310

Spur Gear Shaft
スパーギアシャフト

SAK-X20 ¥310

Foam Bumper
フォームバンパー

RACE レース			
TRACK サーキット名			
NAME お名前			
CITY / COUNTRY 都市/国家			
CONTACT 連絡先			
DATE 日付	AIR TEMP. 気温	TRACK TEMP. サーキット気温	HUMIDITY 湿度
QUALIFYING POSITION 序列位置		BEST LAP TIME / sec ベストラップタイム/秒	
FINAL POSITION 最後位置		RACE LENGTH / minutes レース長さ/分	
SHOCKS / ショック			
FRONT / フロント		REAR / リア	
<input type="checkbox"/>	M1.5 x 13.3 x 21mm T4.25	<input type="checkbox"/>	
<input type="checkbox"/>	M1.5 x 13.3 x 21mm T4.5	<input type="checkbox"/>	
<input type="checkbox"/>	M1.5 x 13.3 x 21mm T4.75	<input type="checkbox"/>	
<input type="checkbox"/>	M1.5 x 13.3 x 21mm T5	<input type="checkbox"/>	
<input type="checkbox"/>	M1.5 x 13.3 x 21mm T5.25	<input type="checkbox"/>	
<input type="checkbox"/>	M1.5 x 13.3 x 21mm T5.5	<input type="checkbox"/>	
<input type="checkbox"/>	M1.5 x 13.3 x 21mm T5.75	<input type="checkbox"/>	
<input type="checkbox"/>	M1.5 x 13.3 x 21mm T6	<input type="checkbox"/>	
<input type="checkbox"/>	M1.5 x 13.3 x 21mm T6.5	<input type="checkbox"/>	
<input type="checkbox"/>	M1.5 x 13.3 x 21mm T7	<input type="checkbox"/>	
OIL / W オイル/W			
LENGTH / mm 長/mm			
PRELOAD / mm プリロード/mm			
REBOUND % リバウンド%			
<input type="checkbox"/> YES <input type="checkbox"/> NO	FOAM INSERTS フォーム挿入	<input type="checkbox"/> YES <input type="checkbox"/> NO	
<input type="checkbox"/> YES <input type="checkbox"/> NO	O-RING ON SHAFT シャフトにOリング取付	<input type="checkbox"/> YES <input type="checkbox"/> NO	
	HOLES IN PISTON ピストンのホール数		
COMMENTS / コメント			

TRACK CONDITION サーキット状態		<input type="checkbox"/> TECHNICAL テクニカル	<input type="checkbox"/> CARPET カーペット	<input type="checkbox"/> ASPHALT アスファルト
TRACTION 牽引力		<input type="checkbox"/> LOW 低	<input type="checkbox"/> MEDIUM 中	<input type="checkbox"/> HIGH 高
ESC ESC		BATTERIES バッテリー mAh		
BODY ボディ		WING ウイング		
ARMATURE 接種子		TIMING タイミング		
+		- SPRING スプリング		
+		- BRUSH FACE ブラシフェース		
+		- BRUSH COMP. ブラシ材質		
MOTOR モーター				
PINION / T ピニオン/T		SPUR GEAR / T スパーギア/T		
P / T		P / T		
TRANSMISSION / トランスミッション				
FRONT / フロント		REAR / リア		
<input type="checkbox"/>	BALL DIFFERENTIAL / ボールデフ	<input type="checkbox"/>		
<input type="checkbox"/>	ROLLER DIFFERENTIAL / ローラーデフ	<input type="checkbox"/>		
<input type="checkbox"/>	GEAR DIFFERENTIAL / ギアデフ	<input type="checkbox"/>		
<input type="checkbox"/>	DIFFERENTIAL / ディファレンシャル	<input type="checkbox"/>		
<input type="checkbox"/>	W	<input type="checkbox"/>		
<input type="checkbox"/>	LOOSE 緩み	<input type="checkbox"/>	MEDIUM 適度	<input type="checkbox"/>
<input type="checkbox"/>	TIGHT 締め	<input type="checkbox"/>	LOOSE 緩み	<input type="checkbox"/>
<input type="checkbox"/>	MEDIUM 適度	<input type="checkbox"/>	MEDIUM 適度	<input type="checkbox"/>
<input type="checkbox"/>	TIGHT 締め	<input type="checkbox"/>	TIGHT 締め	<input type="checkbox"/>
ONE WAY DIFFERENTIAL ワンウェイデフ		<input type="checkbox"/> YES <input type="checkbox"/> NO	MIDDLE ONE WAY PULLEY ミドルワンウェイプーリー	
SOLID AXLE ソリッドアクスル		<input type="checkbox"/> YES <input type="checkbox"/> NO	<input type="checkbox"/> FIXED フィックス	<input type="checkbox"/> ONE-WAY ワンウェイ

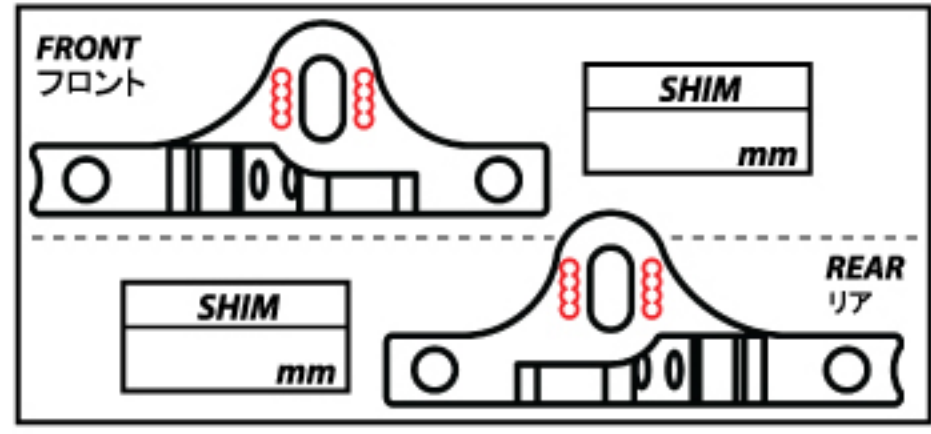

TIRES / タイヤー	
<input type="checkbox"/>	DIAMETER / mm 寸法/mm
<input type="checkbox"/>	INSERTS 挿入
<input type="checkbox"/>	ADDITIVE 添加剤

ANTI-ROLL BAR / アンチロールバー	
FRONT / フロント	REAR / リア
<input type="checkbox"/>	Soft (D = 1.2) ソフト (D = 1.2)
<input type="checkbox"/>	Soft Medium (D = 1.3) ソフトミディアム (D = 1.3)
<input type="checkbox"/>	Medium (D = 1.4) ミディアム (D = 1.4)
<input type="checkbox"/>	Hard (D = 1.5) ハード (D = 1.5)

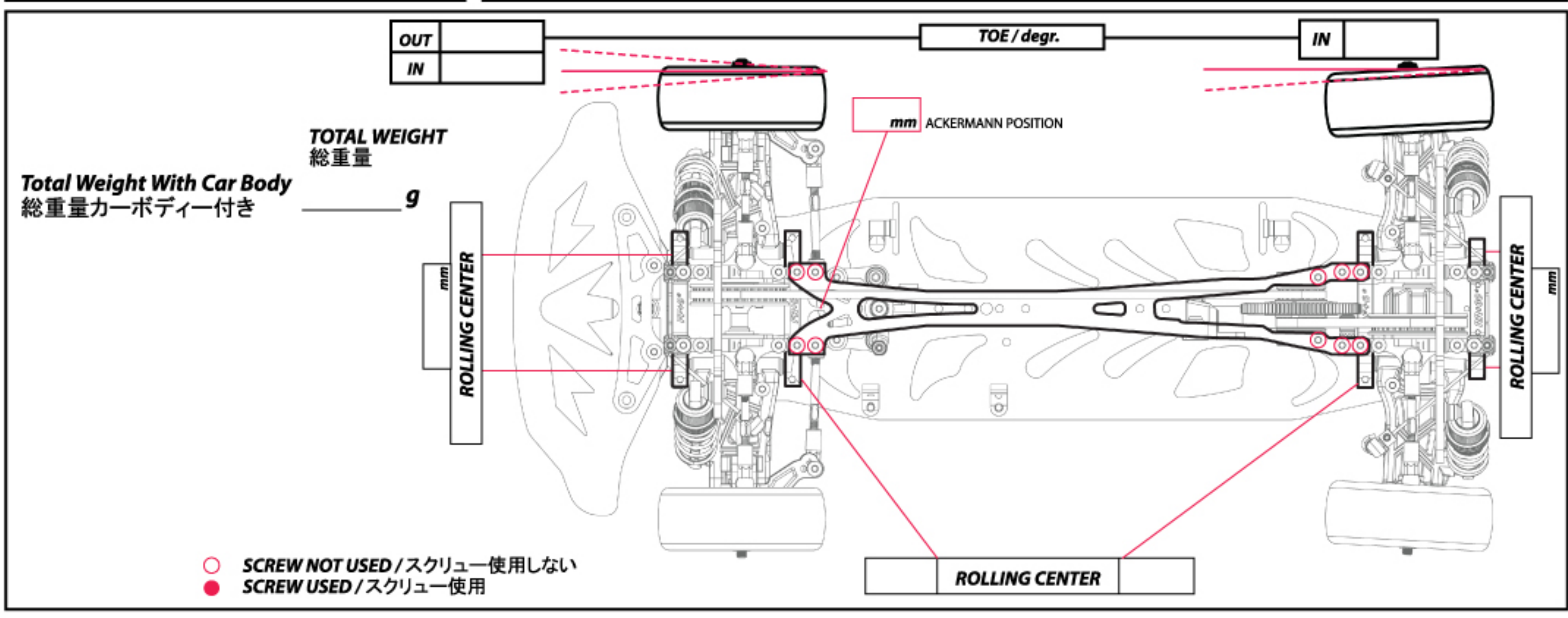
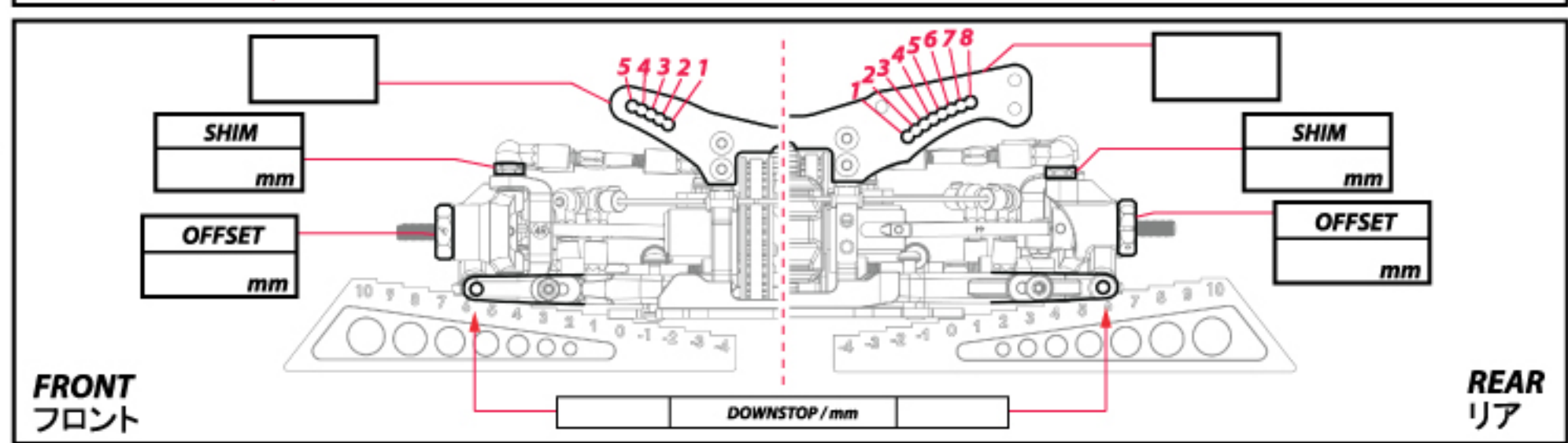
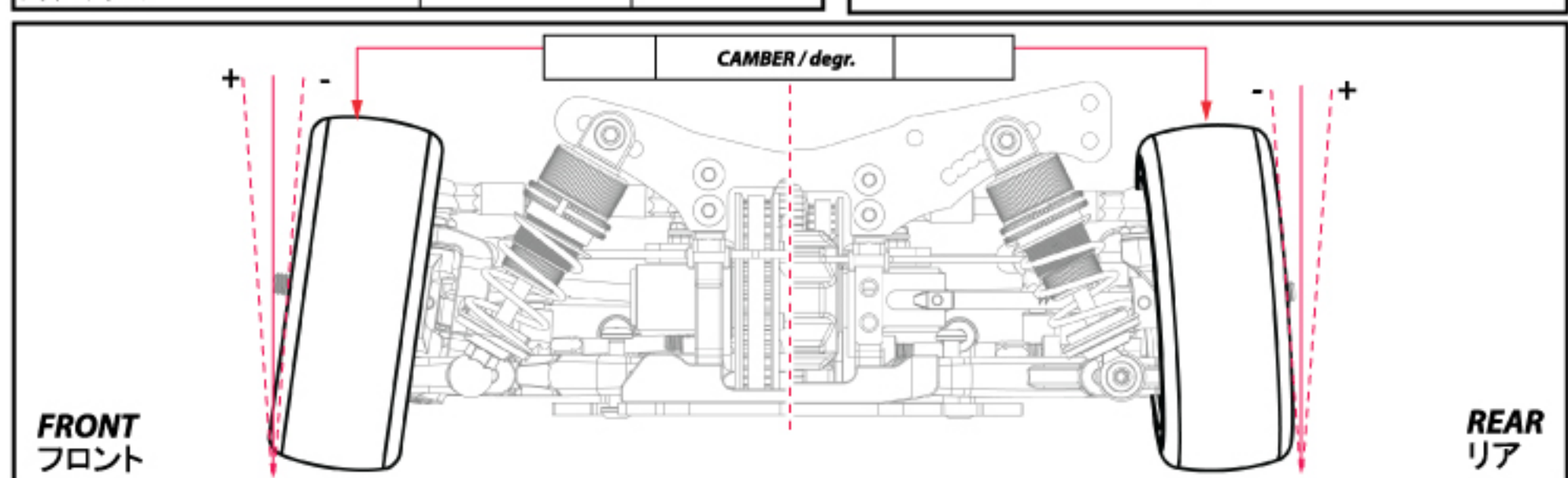
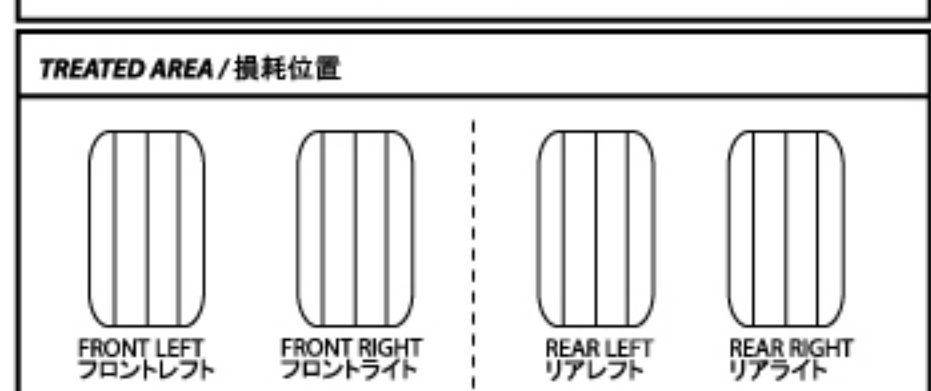

RACE レース	TEST		
TRACK サーキット名	TC		
NAME お名前	3RACING		
CITY / COUNTRY 都市/国家	HONG KONG		
CONTACT 連絡先	_____		
DATE 日付	AIR TEMP. 気温	TRACK TEMP. サーキット気温	HUMIDITY 湿度
10/6	32 °C	40 °C	70 °C
QUALIFYING POSITION 序列位置	BEST LAP TIME / sec ベストラップタイム/秒		
_____	17.5		
FINAL POSITION 最後位置	RACE LENGTH / minutes レース長さ/分		
_____	_____		
SHOCKS / ショック			
FRONT / フロント		REAR / リア	
<input type="checkbox"/>	M1.5 x 13.3 x 21mm T4.25	<input type="checkbox"/>	
<input type="checkbox"/>	M1.5 x 13.3 x 21mm T4.5	<input type="checkbox"/>	
<input type="checkbox"/>	M1.5 x 13.3 x 21mm T4.75	<input type="checkbox"/>	
<input checked="" type="checkbox"/>	M1.5 x 13.3 x 21mm T5	<input type="checkbox"/>	
<input type="checkbox"/>	M1.5 x 13.3 x 21mm T5.25	<input type="checkbox"/>	
<input type="checkbox"/>	M1.5 x 13.3 x 21mm T5.5	<input checked="" type="checkbox"/>	
<input type="checkbox"/>	M1.5 x 13.3 x 21mm T5.75	<input type="checkbox"/>	
<input type="checkbox"/>	M1.5 x 13.3 x 21mm T6	<input type="checkbox"/>	
<input type="checkbox"/>	M1.5 x 13.3 x 21mm T6.5	<input type="checkbox"/>	
<input type="checkbox"/>	M1.5 x 13.3 x 21mm T7	<input type="checkbox"/>	
40	OIL / W オイル/W	40	
52	LENGTH / mm 長/mm	52	
48	PRELOAD / mm プリロード/mm	48	
25	REBOUND % リバウンド%	25	
<input type="checkbox"/> YES <input checked="" type="checkbox"/> NO	FOAM INSERTS フォーム挿入	<input type="checkbox"/> YES <input checked="" type="checkbox"/> NO	
<input type="checkbox"/> YES <input checked="" type="checkbox"/> NO	O-RING ON SHAFT シャフトにOリング取付	<input type="checkbox"/> YES <input checked="" type="checkbox"/> NO	
	HOLES IN PISTON ピストンのホール数		
COMMENTS / コメント			

TRACK CONDITION サーキット状態	<input checked="" type="checkbox"/> TECHNICAL テクニカル	<input type="checkbox"/> CARPET カーペット	<input checked="" type="checkbox"/> ASPHALT アスファルト
	<input type="checkbox"/> MIXED テクニカルミックス	<input type="checkbox"/> FAST ファスト	
TRACTION 牽引力	<input type="checkbox"/> LOW 低	<input checked="" type="checkbox"/> MEDIUM 中	<input type="checkbox"/> HIGH 高
ESC ESC	HOBBY WING 120A		
BATTERIES バッテリー	3Racing 6500 mAh		
BODY ボディー	MAZDA		
WING ウイング	SPEED 6		
12.5	ARMATURE 接極子		TIMING タイミング
	+ SPRING スプリング	-	0
MOTOR モーター	3Racing Tai Chi 4.5T		
	+ BRUSH FACE ブラシフェース	-	
	+ BRUSH COMP. ブラシ材質	-	
PINION / T ピニオン/T		SPUR GEAR / T スパーギア/T	
48 P / 17 T		48 P / 85 T	
TRANSMISSION / トランスミッション			
FRONT / フロント		REAR / リア	
<input type="checkbox"/>	BALL DIFFERENTIAL / ボールデフ	<input type="checkbox"/>	
<input type="checkbox"/>	ROLLER DIFFERENTIAL / ローラーデフ	<input type="checkbox"/>	
<input type="checkbox"/>	GEAR DIFFERENTIAL / ギアデフ	<input checked="" type="checkbox"/>	
<input type="checkbox"/>	DIFFERENTIAL ディファレンシャル	<input type="checkbox"/>	
<input type="checkbox"/>	W	<input type="checkbox"/>	W
<input type="checkbox"/>	LOOSE 緩み	<input type="checkbox"/>	LOOSE 緩み
<input type="checkbox"/>	MEDIUM 適度	<input type="checkbox"/>	MEDIUM 適度
<input type="checkbox"/>	TIGHT 締め	<input checked="" type="checkbox"/>	TIGHT 締め
<input type="checkbox"/>	ONE WAY DIFFERENTIAL ワンウェイデフ	<input type="checkbox"/> YES <input checked="" type="checkbox"/> YES	MIDDLE ONE WAY PULLEY ミドルワンウェイプーリー
<input type="checkbox"/>	SOLID AXLE ソリッドアクスル	<input checked="" type="checkbox"/> YES <input checked="" type="checkbox"/> YES	FIXED フィックス
		<input checked="" type="checkbox"/>	ONE-WAY ワンウェイ

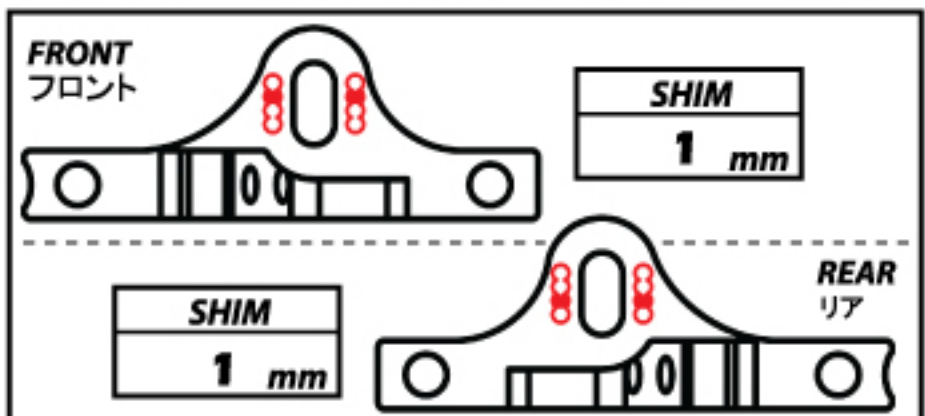

Sorex 36	TIRES / タイヤ	Sorex 36
63mm	DIAMETER / mm 寸法/mm	63mm
HARA PURPLE	INSERTS 挿入	HARA PURPLE
FXII	ADDITIVE 添加剤	FXII

ANTI-ROLL BAR / アンチロールバー			
FRONT / フロント		REAR / リア	
<input type="checkbox"/>	Soft (D = 1.2) ソフト (D = 1.2)	<input checked="" type="checkbox"/>	
<input type="checkbox"/>	Soft Medium (D = 1.3) ソフトミディアム (D = 1.3)	<input type="checkbox"/>	
<input checked="" type="checkbox"/>	Medium (D = 1.4) ミディアム (D = 1.4)	<input type="checkbox"/>	
<input type="checkbox"/>	Hard (D = 1.5) ハード (D = 1.5)	<input type="checkbox"/>	

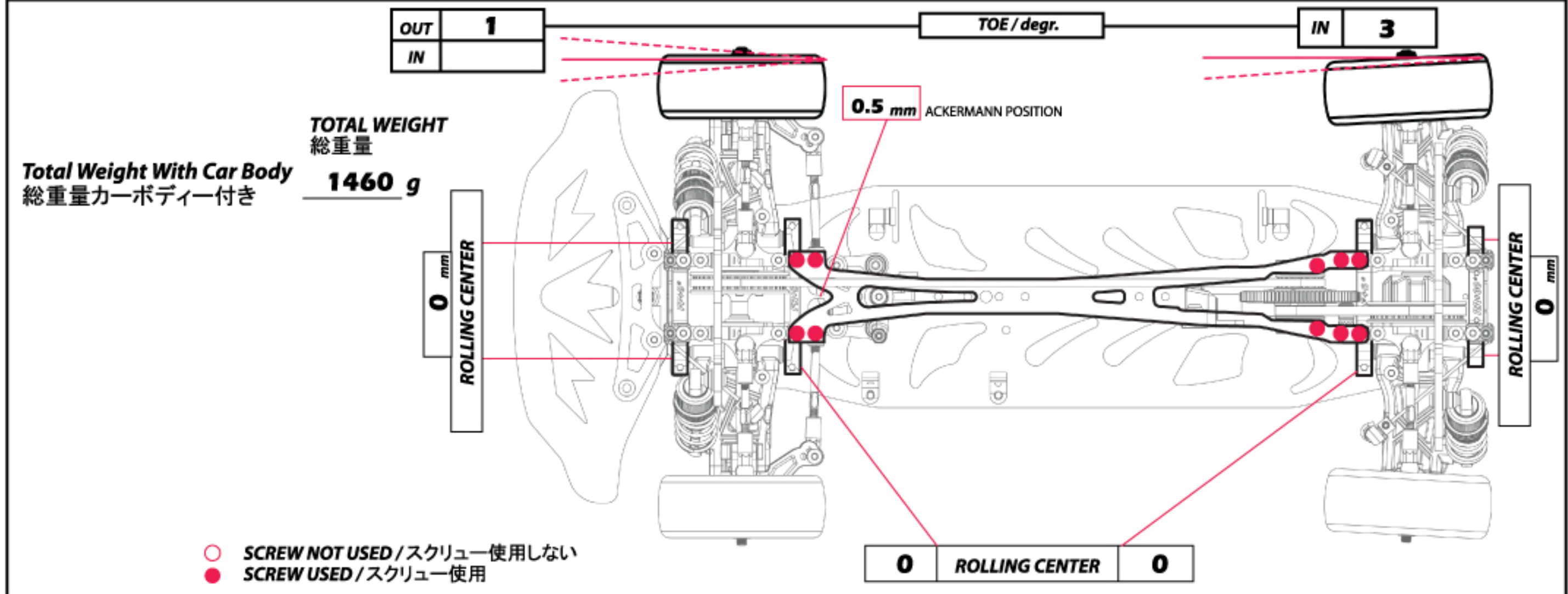
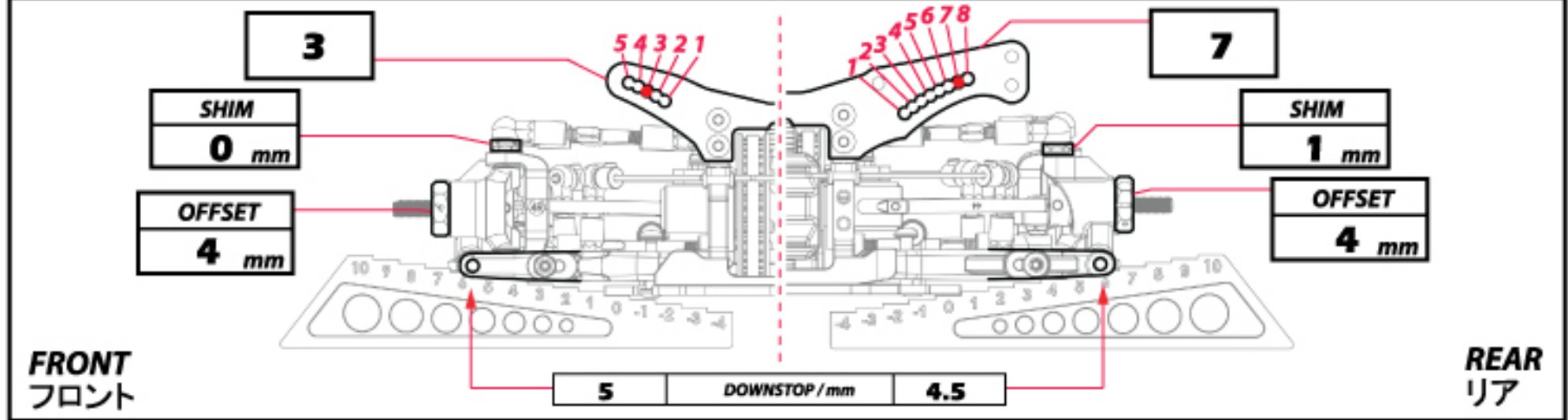
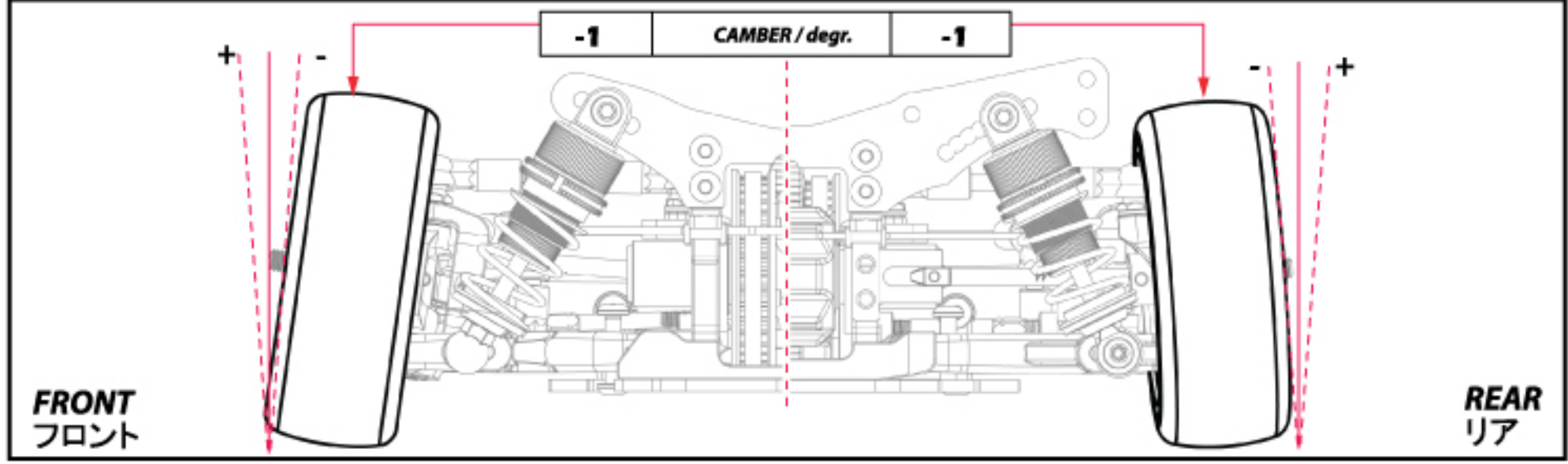
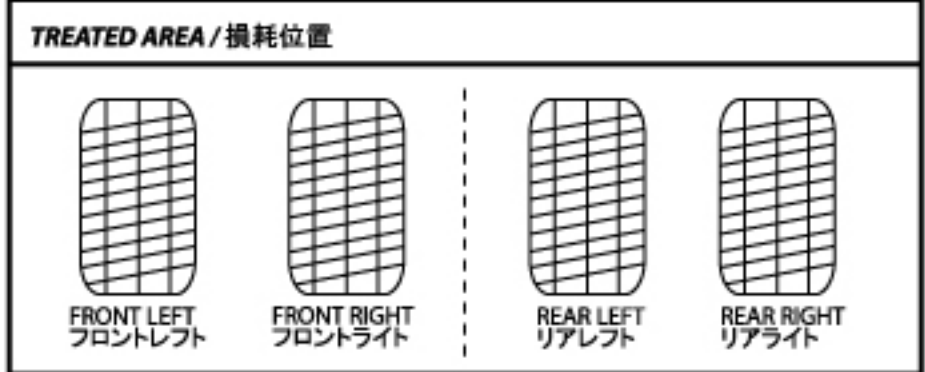

SAIKURI Xi



Copyright © 2011 World Space CAD Industrial Co.